

HONDA

MANUAL DEL PROPIETARIO

NC750XA/XD



El presente manual debe considerarse parte permanente de la motocicleta y debe permanecer con ella en caso de reventa.

Esta publicación incluye la información más reciente del producto disponible antes de la impresión. Honda Motor Co., Ltd. se reserva el derecho a realizar cambios en cualquier momento sin previo aviso y sin incurrir en ningún tipo de obligación.

Ninguna parte de la presente publicación puede reproducirse sin el permiso previo por escrito.

Puede que las ilustraciones del vehículo incluidas en este manual del propietario no coincidan con su propio vehículo.

Bienvenido

¡Enhorabuena por la compra de su nueva motocicleta Honda! Al haber elegido Honda, pasa a formar parte de una familia de clientes satisfechos en todo el mundo que aprecian la reputación de la que Honda disfruta como fabricante de productos de calidad.

Para garantizar su seguridad y disfrute en marcha:

- Lea con detenimiento este manual del propietario.
- Siga todas las recomendaciones y procedimientos incluidos en el mismo.
- Preste especial atención a los mensajes de seguridad incluidos en el manual y en la motocicleta.
- Los siguientes códigos del manual indican cada uno de los países.
- Las ilustraciones incluidas en esta publicación corresponden al modelo NC750XA ED.

Códigos de países

Código	País
--------	------

NC750XA

ED	Ventas directas de Europa, Singapur, Hong Kong, Macao, Sudáfrica, Ucrania, Turquía, Nueva Zelanda
----	---

IV ED	Ventas directas a Europa
-------	--------------------------

U	Australia, Nueva Zelanda
---	--------------------------

KO	Corea
----	-------

NC750XD

ED	Ventas directas de Europa, Singapur, Hong Kong, Macao, Sudáfrica, Ucrania, Turquía
----	--

IV ED	Ventas directas a Europa
-------	--------------------------

*Las especificaciones pueden cambiar en cada lugar.

Breve información sobre seguridad

Su seguridad y la de otras personas es muy importante. Es una responsabilidad importante conducir esta motocicleta de forma segura. Para ayudarle a tomar decisiones bien fundadas en relación con la seguridad, hemos incluido procedimientos de funcionamiento y otra información en las etiquetas de seguridad y en el manual. Esta información le advierte sobre posibles peligros que podrían causarle daños a usted o a otras personas. Por supuesto, no resulta práctico ni posible advertirle de todos los peligros asociados con la conducción o el mantenimiento de una motocicleta. Debe usar el sentido común.

Encontrará información de seguridad importante expresada de estas formas:

- Etiquetas de seguridad de la motocicleta
- Mensajes de seguridad precedidos por un símbolo de alerta  y una de estas tres palabras de seguridad: PELIGRO, ADVERTENCIA o PRECAUCIÓN. Estas palabras de aviso significan:

PELIGRO

Si no sigue las instrucciones **PERDERÁ LA VIDA** o **RESULTARÁ GRAVEMENTE HERIDO**.

ADVERTENCIA

Si no sigue las instrucciones **PODRÍA PERDER LA VIDA** o **RESULTAR GRAVEMENTE HERIDO**.

PRECAUCIÓN

Si no sigue las instrucciones **PODRÍA RESULTAR HERIDO**.

Se incluye también otra información importante con los siguientes títulos:

AVISO

Información cuyo objetivo es ayudarle a evitar que se produzcan daños en su motocicleta, en otras propiedades o en el medioambiente.

Índice

Seguridad de la moto

P. 2

Guía de funcionamiento

P. 18

Mantenimiento

P. 69

Solución de problemas

P. 116

Información

P. 137

Especificaciones

P. 151

Índice alfabético

P. 155

Seguridad de la moto

Esta sección incluye información importante para una conducción segura de su motocicleta.

Lea detenidamente esta sección.

Directrices de seguridad	P. 3
Pictogramas.....	P. 6
Precauciones de seguridad	P. 11
Precauciones de conducción	P. 12
Accesorios y modificaciones.....	P. 16
Carga.....	P. 17

Directrices de seguridad

Siga estas directrices para garantizar su seguridad:

- Lleve a cabo todas las inspecciones habituales y normales especificadas en este manual.
- Antes de repostar, detenga el motor y mantenga el vehículo alejado de chispas y llamas.
- No arranque el motor en un recinto cerrado o parcialmente cerrado. El monóxido de carbono de los gases de escape es tóxico y podría resultar mortal.

Conduzca siempre con el casco puesto

Se trata de un hecho probado: los cascos y elementos de protección reducen de manera importante el número y la gravedad de las lesiones en la cabeza y otras zonas del cuerpo. Por ello, utilice siempre cascos y elementos de protección homologados. ➤ P. 11

Antes de circular

Asegúrese de que se encuentra física y mentalmente capacitado, sin haber consumido alcohol ni drogas. Compruebe que tanto usted como su pasajero utilizan cascos para motocicletas y elementos protectores debidamente homologados. Indique al pasajero que se sujete al asidero o a su cintura, que se incline con usted en las curvas y que mantenga los pies en las estriberas, incluso mientras la motocicleta esté parada.

Tómese el tiempo necesario para aprender y practicar

Aunque haya conducido otras motocicletas, practique primero en una zona segura para familiarizarse con el comportamiento y la conducción de esta motocicleta, y acostumbrarse a su peso y tamaño.

Conduzca siempre alerta

Preste atención en todo momento a los vehículos que circulen a su alrededor y no dé por hecho que el resto de conductores ha advertido su presencia. Esté listo para detenerse rápidamente o para realizar una maniobra evasiva.

Haga lo posible para que se le vea con facilidad

Para hacerse más visible, especialmente de noche, puede usar ropa reflectante brillante, colocarse de tal forma que los demás conductores le vean, usar los intermitentes correctamente antes de girar o cambiar de carril y utilizar el claxon si fuera necesario.

Circule sin sobrepasar sus límites

Nunca conduzca más allá de su habilidad personal ni más rápido de lo permitido por las circunstancias. El cansancio y la falta de atención pueden disminuir su capacidad para actuar con buen criterio y conducir de forma segura.

No beba y conduzca

El alcohol y la conducción no son compatibles. Una sola copa puede reducir su capacidad de respuesta ante los continuos cambios de condiciones, y el tiempo de reacción empeora con cada copa adicional. Por lo tanto, si bebe, no conduzca y tampoco deje que sus amigos beban y conduzcan.

Mantenga su Honda en condiciones seguras

Es importante que dispense un mantenimiento apropiado a la motocicleta y que la mantenga en buenas condiciones de funcionamiento.

Inspeccione la motocicleta antes de cada uso y realice todas las tareas de mantenimiento recomendadas. Jamás supere los límites de carga (➡ P. 17), y no modifique la motocicleta ni instale accesorios que hagan que resulte insegura (➡ P. 16).

Si se ve implicado en un accidente

La seguridad personal es su prioridad. Si usted o alguna otra persona han resultado heridos, juzgue con serenidad la gravedad de las heridas y decida si resulta seguro seguir conduciendo. En caso necesario, solicite ayuda de emergencia. Siga también las normas y leyes aplicables si alguna otra persona u otro vehículo se han visto involucrados en el accidente.

Si decide continuar conduciendo, primero gire el interruptor de encendido a la posición de apagado **O** (Off) y evalúe el estado de la motocicleta. Compruebe si existen fugas de líquidos, así como el apriete de las tuercas y los tornillos esenciales, y compruebe el manillar, las manetas, los frenos y las ruedas. Conduzca despacio y con precaución. La motocicleta podría haber sufrido daños que no resulten evidentes en ese momento. Haga que revisen a conciencia su motocicleta en un taller cualificado lo antes posible.

Peligro por inhalación de monóxido de carbono

Los gases de escape contienen monóxido de carbono, un gas incoloro e inodoro que resulta venenoso. Respirar monóxido de carbono puede provocar la pérdida de consciencia e incluso resultar mortal.

Si pone en marcha el motor en un recinto cerrado o parcialmente cerrado, el aire que respira podría contener una cantidad peligrosa de monóxido de carbono.

Jamás ponga en marcha la motocicleta en un garaje u otro recinto cerrado.

⚠️ ADVERTENCIA

Arrancar el motor de su motocicleta en una zona cerrada o parcialmente cerrada puede provocar una rápida acumulación de monóxido de carbono tóxico.

Respirar este gas incoloro e inodoro puede dejarle inconsciente rápidamente o provocarle la muerte.

Ponga siempre el motor de la motocicleta en marcha en zonas bien ventiladas y al aire libre.

Pictogramas

Excepto el modelo KO

En las siguientes páginas se describen los significados de las etiquetas. Algunas etiquetas le avisan sobre peligros potenciales que pueden ocasionar lesiones graves. Otras ofrecen información importante sobre seguridad. Lea esta información con atención y no retire las etiquetas.

Si una etiqueta se despegó o se vuelve ilegible, póngase en contacto con su distribuidor para obtener una de repuesto.

En cada etiqueta hay un símbolo específico. A continuación se explica el significado de cada símbolo.



Lea con detenimiento las instrucciones incluidas en el manual del propietario.



Lea con detenimiento las instrucciones incluidas en el manual del taller. Por su seguridad, lleve la motocicleta únicamente a concesionarios de su distribuidor para las revisiones y mantenimiento.



PELIGRO (con fondo ROJO)

Si no respeta las instrucciones, PERDERÁ LA VIDA o SUFRIRÁ LESIONES GRAVES.

ADVERTENCIA (con fondo NARANJA)

Si no respeta las instrucciones PUEDE PERDER LA VIDA o SUFRIR LESIONES GRAVES.

PRECAUCIÓN (con fondo AMARILLO)

Si no respeta las instrucciones, PODRÍA SUFRIR LESIONES.

ETIQUETA DE LA BATERÍA PELIGRO



- Mantenga las llamas y las chispas apartadas de la batería. La batería produce un gas que puede provocar una explosión.
- Lleve protección para los ojos y guantes de goma cuando manipule la batería, de lo contrario podría quemarse o perder la vista a causa del electrolito de la batería.
- No permita que los niños y otras personas toquen la batería a menos que tengan un excelente conocimiento tanto de su manipulación como de los riesgos que acarrea.
- Manipule con extrema precaución el electrolito de la batería ya que contiene ácido sulfúrico diluido. El contacto con la piel o los ojos puede derivar en quemaduras o provocarle ceguera.
- Lea este manual detenidamente antes de manipular la batería. El incumplimiento de las instrucciones puede ocasionar lesiones personales y daños a la motocicleta.
- No use una batería si el electrolito está a la altura de la marca de nivel inferior o por debajo de la misma. Podría explotar y causar lesiones graves.



ETIQUETA DEL TAPÓN DEL RADIADOR PELIGRO

NO ABRIR CUANDO ESTÉ CALIENTE.

El refrigerante caliente le provocará quemaduras.

La válvula de presión de descarga comienza abrirse a **108 kPa**.

ETIQUETA DE ADVERTENCIA SOBRE ACCESORIOS Y CARGA ADVERTENCIA

Modelo ED, IV ED

ACCESORIOS Y CARGA

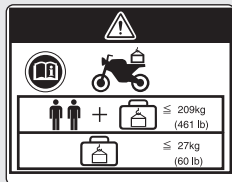

- La estabilidad y manejo de esta motocicleta pueden verse afectados por la incorporación de accesorios y equipaje.
- Lea detenidamente las instrucciones incluidas en el manual del usuario y la guía de instalación antes de instalar algún accesorio.
- El peso total de los accesorios y el equipaje, añadido al peso del piloto y del pasajero, no debe superar los **209 kg**, que es la capacidad de carga máxima.
- El peso del equipaje no debe superar en ningún caso los **27 kg**.
- No se recomienda la instalación de carenados de grandes dimensiones sobre la horquilla o el manillar.

**ETIQUETA DEL AMORTIGUADOR TRASERO**

LLENO DE GAS

No abrir. No calentar.

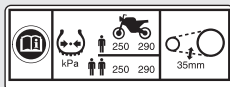
**ETIQUETA DE INFORMACIÓN SOBRE NEUMÁTICOS Y CADENA DE TRANSMISIÓN**

Presión de los neumáticos en frío:

[Solo piloto]

Delantero **250 kPa (2,50 kgf/cm²)**Trasero **290 kPa (2,90 kgf/cm²)**

[Piloto y pasajero]

Delantero **250 kPa (2,50 kgf/cm²)**Trasero **290 kPa (2,90 kgf/cm²)**

Mantenga la cadena correctamente ajustada y engrasada.

Holgura **30 - 40 mm**

o

**ETIQUETA DE RECORDATORIO DE SEGURIDAD**

Modelo ED, IV ED

Para su protección, utilice siempre casco y elementos protectores.

ETIQUETA DEL COMBUSTIBLE

Solo gasolina sin plomo

ETANOL hasta el 10% por volumen



ETIQUETA DE RECORDATORIO DE SEGURIDAD

Modelo U

Para su protección, utilice siempre casco y elementos protectores.

ETIQUETA DEL COMBUSTIBLE

Solo gasolina sin plomo
ETANOL hasta el 10% por volumen



ETIQUETA DE LÍMITE DE CARGA

No superar los **5,0 kg**.



ETIQUETA DE LÍMITE DE CARGA

No superar los **2,0 kg**.

Precauciones de seguridad

- Conduzca con precaución y mantenga las manos en el manillar y los pies en las estriberas.
- Asegúrese de que el pasajero se agarre a los asideros o a su cintura y de que ponga los pies en las estriberas mientras usted conduce.
- Tenga siempre presente la seguridad de su pasajero, así como la del resto de conductores.

Equipo de protección

Asegúrese de que tanto usted como su pasajero utilizan un casco para motocicletas homologado, así como protección ocular y ropa protectora de alta visibilidad. Conduzca siempre alerta, adaptándose a las condiciones climatológicas y de la carretera.

■ Casco

Homologado, de alta visibilidad y del tamaño adecuado para su cabeza

- Debe adaptarse con comodidad pero con seguridad, abrochado con la cinta de mentón

- Visera con campo de visión despejado u otra protección ocular homologada

⚠ ADVERTENCIA

No utilizar casco aumenta la posibilidad de sufrir lesiones de gravedad o incluso de perder la vida en caso de colisión.

Asegúrese de que tanto usted como el pasajero utilizan siempre un casco homologado y elementos de protección.

■ Guantes

Guantes de cuero enterizos con alta resistencia a la abrasión

■ Botas o calzado de conducción

Botas resistentes con suelas antideslizantes y protección para el tobillo

■ Chaqueta y pantalones

Chaqueta protectora de mangas largas, alta visibilidad y pantalones resistentes de conducción (o un mono de protección)

Precauciones de conducción

Rodaje

Durante los primeros 500 km, siga estas directrices para garantizar la fiabilidad y prestaciones futuras de la motocicleta.

- Evite arrancar con el acelerador a fondo y también las aceleraciones bruscas.
- Evite las frenadas bruscas y las reducciones de marcha rápidas.
- Conduzca con prudencia.

Frenos

Respete las siguientes directrices:

- Evite las frenadas y las reducciones de marcha excesivamente bruscas.
 - ▶ Una frenada repentina puede reducir la estabilidad de la moto.
 - ▶ Siempre que sea posible, reduzca la velocidad antes de tomar una curva; de lo contrario corre el riesgo de patinar.

- Extreme las precauciones en superficies con baja tracción.
 - ▶ Los neumáticos patinan con mayor facilidad en dichas superficies, y las distancias de frenado son mayores.
- Evite las frenadas continuas.
 - ▶ Las frenadas repetidas, como por ejemplo al bajar pendientes largas y pronunciadas, pueden sobrecalentar bastante los frenos, lo que reduce su eficacia. Para reducir la velocidad, utilice el freno motor y recurra intermitentemente a los frenos.
- Para obtener la máxima eficacia de frenado, utilice a la vez los frenos delantero y trasero.

▮ Sistema antibloqueo de frenos (ABS)

Este modelo está equipado con un sistema antibloqueo de frenos (ABS) diseñado para impedir que los frenos se bloqueen en las frenadas bruscas.

- El ABS no reduce la distancia de frenado. En ciertas condiciones el ABS puede alargar la distancia de frenado.
- El ABS no funciona a velocidades inferiores a 10 km/h.

- La maneta y el pedal del freno pueden retroceder levemente al accionar los frenos. Esto es normal.
- Para garantizar un correcto funcionamiento del ABS, utilice siempre los neumáticos delanteros/traseros y los piñones recomendados.

■ Freno motor

El freno motor ayuda a reducir la velocidad de la motocicleta al soltar el acelerador. Para obtener una acción más pronunciada de reducción de la velocidad, cambie a una marcha más corta. Utilice el freno motor con el uso intermitente de los frenos para reducir la velocidad al descender pendientes prolongadas y pronunciadas.

■ Terreno mojado o lluvia

Cuando están mojadas, las superficies de la carretera se vuelven resbaladizas y los frenos mojados reducen aún más la eficacia de frenado. Extreme las precauciones al frenar en mojado. Si los frenos se mojan, aplique los frenos mientras conduce a baja velocidad para ayudar a secarlos.

Estacionamiento

- Estacione en una superficie firme y nivelada.
- Si debe estacionar en una superficie ligeramente inclinada o poco firme, hágalo de forma que la motocicleta no pueda moverse ni volcar.
- Asegúrese de que las piezas que alcanzan temperaturas elevadas no puedan entrar en contacto con materiales inflamables.
- No toque el motor, el silenciador, los frenos ni ninguna otra pieza que alcance temperaturas elevadas hasta que se haya enfriado.
- Para reducir la probabilidad de robos, bloquee siempre el manillar y extraiga la llave cuando deje la motocicleta sola. También es recomendable el uso de algún sistema antirrobo.

Estacionamiento con el caballete lateral

1. Pare el motor.
2. Baje el caballete lateral.
3. Incline lentamente la motocicleta hacia la izquierda hasta que el peso descansa sobre el caballete lateral.
4. Gire el manillar completamente hacia la izquierda.
 - ▶ Si gira el manillar a la derecha se reducirá la estabilidad y la motocicleta puede volcarse.
5. Gire el interruptor de encendido a la posición  (Lock) y retire la llave. ➤ P. 50

Repostaje y sugerencias sobre el combustible

Siga estas indicaciones para proteger el motor, el sistema de combustible y el catalizador:

- Utilice únicamente gasolina sin plomo.
- Esta debe ser del octanaje recomendado. Si utiliza una gasolina con un octanaje menor, las prestaciones del motor disminuirán.
- No utilice combustibles que contengan una elevada concentración de alcohol. ➤ P. 149
- No utilice gasolina pasada o sucia ni mezclas de aceite/gasolina.
- Evite la entrada de suciedad o agua en el depósito de combustible.

Control de par seleccionable Honda

Si el control de par seleccionable (control del par) detecta que la rueda trasera gira durante la aceleración, el sistema limitará la cantidad de par aplicada a la rueda trasera en función del nivel de control del par seleccionado.

El control del par permite que la rueda gire durante la aceleración a niveles bajos de control del par. Seleccione el nivel apropiado para su destreza y las condiciones de conducción.

El control del par no funciona durante la desaceleración y no evitará que la rueda trasera derrape por una frenada del motor. No desacelere de forma repentina, particularmente si conduce por superficies resbaladizas.

El control del par no compensa el mal estado de las carreteras ni un accionamiento brusco del acelerador. Al accionar el acelerador, tenga siempre en cuenta las condiciones meteorológicas y el estado de las carreteras, así como su destreza y propio estado.

Si la motocicleta se queda atascada en lodo, nieve o arena, puede que resulte más fácil liberarla desactivando temporalmente el control del par. La desactivación temporal del control del par también podría resultarle útil para mantener el control y el equilibrio al conducir campo a través. Para garantizar un correcto funcionamiento del TCS, utilice siempre los neumáticos y piñones recomendados.

Accesorios y modificaciones

Recomendamos encarecidamente que no añada ningún accesorio que no haya sido diseñado específicamente por Honda para la motocicleta, y que no realice modificaciones que afecten a su diseño original. Hacerlo podría afectar a la seguridad de la motocicleta.

Modificar la motocicleta también puede anular la garantía y hacer que resulte ilegal utilizarla en vías públicas y autopistas. Antes de decidirse a instalar accesorios en la motocicleta, asegúrese de que la modificación sea segura y legal.

ADVERTENCIA

Los accesorios o las modificaciones inapropiadas podrían ocasionar un accidente en el que podría sufrir lesiones graves o incluso la muerte.

Siga todas las instrucciones de este manual del propietario relacionadas con los accesorios y modificaciones.

No tire de un remolque ni acople un sidecar a la motocicleta. Esta motocicleta no ha sido diseñada para llevar estos accesorios y su uso podría perjudicar seriamente el manejo de la misma.

Carga

- Transportar peso extra afecta a la conducción, la frenada y la estabilidad de la motocicleta. Conduzca siempre a una velocidad segura para la carga que transporta.
- Evite transportar una carga excesiva y manténgase siempre dentro de los límites de carga.
Capacidad de peso máximo / Capacidad máxima de equipaje ➤ P. 151
- Sujete el equipaje con firmeza, equilibrado y cerca del centro de la motocicleta.
- No coloque objetos cerca de las luces ni del silenciador.

⚠ ADVERTENCIA

Una carga excesiva o incorrecta puede provocar un accidente en el que podría sufrir lesiones de gravedad o incluso perder la vida.

Respete todos los límites de carga y otras directrices incluidas en este manual.

Ubicación de los componentes

NC750XA

Depósito de líquido de frenos trasero ➔ P.100

Batería ➔ P.87

Fusible principal ➔ P.136

Depósito de líquido de frenos delantero ➔ P.100

Maneta de freno delantero ➔ P.114

Puño del acelerador ➔ P.111

Tapón de llenado/varilla de comprobación del nivel de aceite de motor ➔ P.92

Depósito de reserva del refrigerante ➔ P.98

Filtro de aceite de motor ➔ P.94

Carenado inferior ➔ P.89

Tornillo de vaciado de aceite de motor ➔ P.94

Pedal de freno trasero

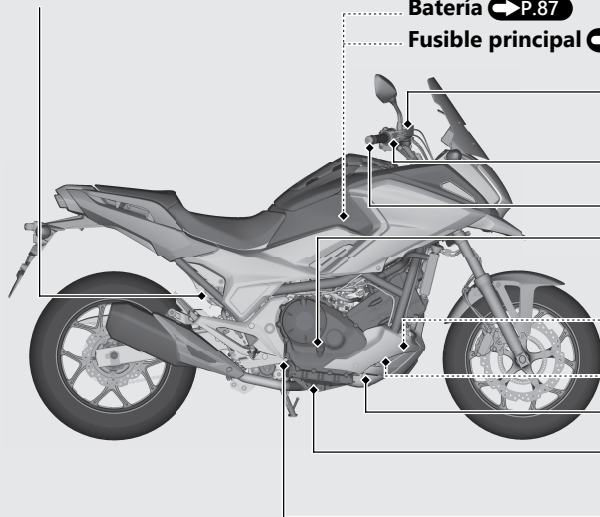

Maneta de embrague

➔ P.108

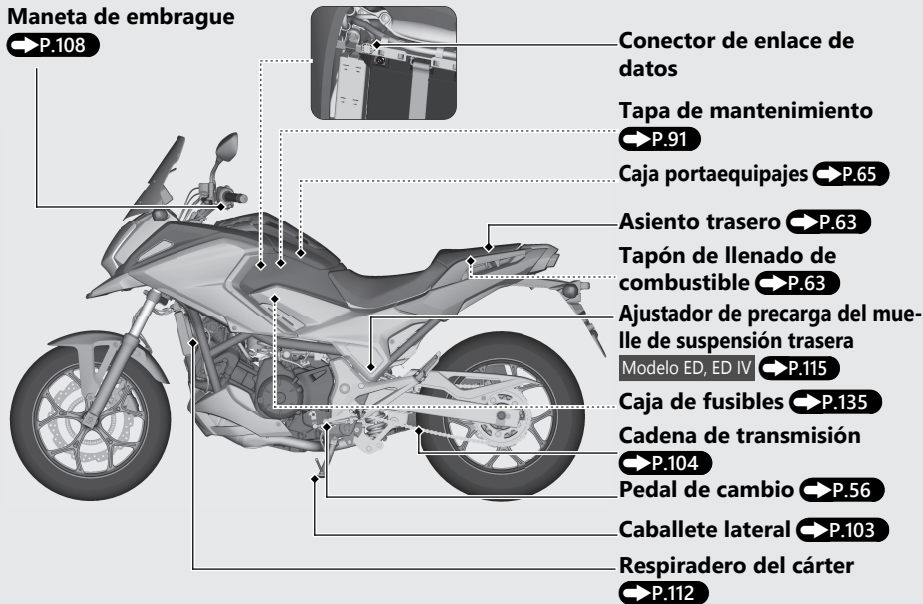

Conector de enlace de datos

Tapa de mantenimiento

➔ P.91

Caja portaequipajes

➔ P.65

Asiento trasero

➔ P.63

Tapón de llenado de combustible

➔ P.63

Ajustador de precarga del muelle de suspensión trasera

Modelo ED, ED IV ➔ P.115

Caja de fusibles

➔ P.135

Cadena de transmisión

➔ P.104

Pedal de cambio

➔ P.56

Caballete lateral

➔ P.103

Respiradero del cárter

➔ P.112

Ubicación de los componentes *(Continuación)*

NC750XD

Depósito de líquido de frenos trasero ➔ P.100

Batería ➔ P.87

Fusible principal ➔ P.136

Depósito de líquido de frenos delantero ➔ P.100

Maneta de freno delantero ➔ P.114

Puño del acelerador ➔ P.111

Tapón de llenado/varilla de comprobación del nivel de aceite de motor ➔ P.92

Depósito de reserva del refrigerante ➔ P.98

Filtro de aceite de motor ➔ P.94

Carenado inferior ➔ P.90

Filtro de aceite del embrague ➔ P.96

Tornillo de vaciado de aceite de motor ➔ P.94

Pedal de freno trasero

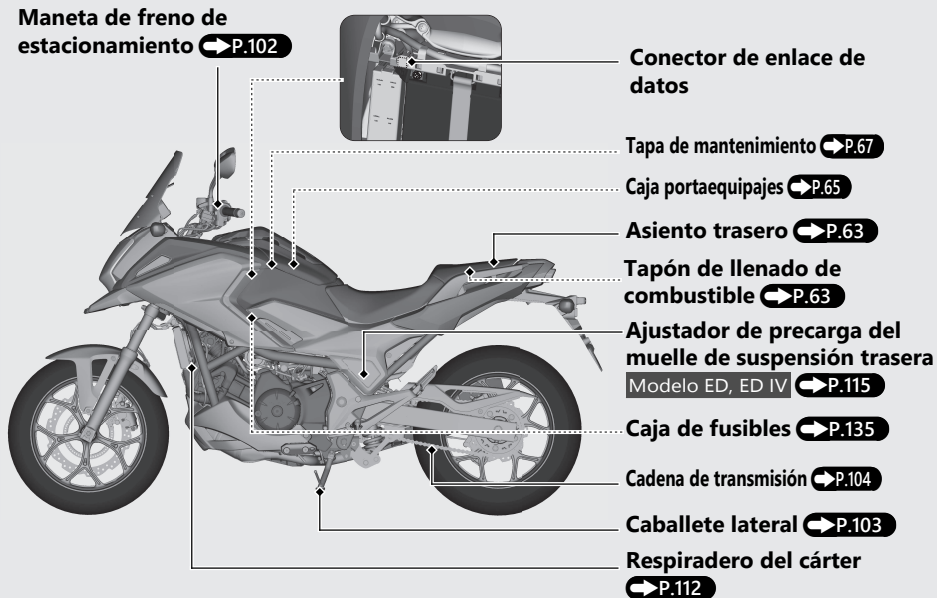

Instrumentos

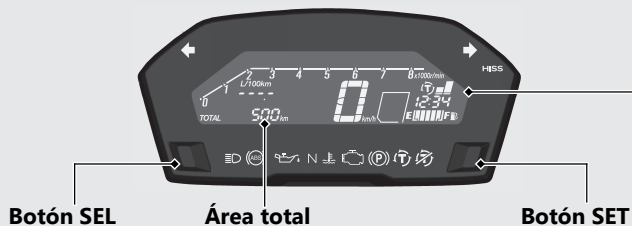

Comprobación de visualización

Todos los modos y segmentos digitales aparecen cuando se conecta el interruptor de encendido. Si alguna parte de estas visualizaciones no se enciende cuando debiera, haga que revisen su motocicleta en el concesionario.

Cuentarrevoluciones ➔ P.28

AVISO

No lleve las revoluciones del motor a la zona roja del cuentarrevoluciones. Un régimen excesivo del motor puede afectar negativamente a su vida útil.

Zona roja del cuentarrevoluciones
(margen excesivo de rpm del motor)

Indicador S NC750XD

Se enciende cuando se selecciona el modo S en el MODO AT. ➔ P.60

Nivel de control del par ➔ P.52

Reloj
Para ajustar el reloj: ➔ P.34



Indicador de combustible

Combustible restante aproximado cuando comienza a parpadear solamente el primer segmento (E): aproximadamente 3,2 L
El testigo de distancia recorrida desde la entrada en reserva y el testigo del consumo de combustible de reserva se iluminan al mismo tiempo.

Si el indicador de combustible parpadea de forma repetida o se apaga: ➔ P.123

Pantalla de kilometraje total/por combustible ➔ P.24

Velocímetro

Indicador D NC750XD

Se enciende cuando se selecciona el modo D en el MODO AT. ➔ P.60

Indicador de la posición del cambio ➔ P.33

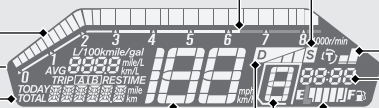

Instrumentos (Continuación)

Pantalla de kilometraje total/por combustible

La pantalla de kilometraje total por combustible muestra el cuentakilómetros total, el cuentakilómetros parcial y el indicador de kilometraje por combustible, entre otra información.

Pulse el botón SEL para cambiar la visualización.

Consumo de combustible actual



Cuentakilómetros total

Consumo del combustible de reserva



Distancia recorrida en reserva

Consumo medio de combustible A



Cuentakilómetros parcial A

Consumo de combustible actual



Fecha actual

Consumo de combustible A



Cuentakilómetros parcial A

Consumo de combustible actual



Tiempo de viaje

Consumo de combustible actual



Cuentakilómetros parcial A

Consumo de combustible actual



Cuentakilómetros parcial B

Consumo medio de combustible B



Cuentakilómetros parcial B

Consumo de combustible B



Cuentakilómetros parcial B

Solo en el modo de combustible de reserva*

* Modo de combustible de reserva: cuando el primer segmento (E) del indicador de combustible parpadea, se pueden seleccionar el testigo de distancia recorrida desde la entrada en reserva y el testigo de consumo de combustible de reserva.

■ Cuentakilómetros total

Distancia total recorrida.

Cuando se visualice "-----", lleve la motocicleta al concesionario para que la revisen.

■ Cuentakilómetros parcial A/B

Distancia recorrida desde que se reinició el cuentakilómetros parcial.

Si se visualiza "-----.", lleve la motocicleta al concesionario para que la revisen.

► **Para reiniciar el cuentakilómetros parcial:** ➡ P.27

■ Consumo de combustible actual

El kilometraje por combustible actual muestra el kilometraje por combustible actual obtenido.

Si la velocidad es inferior a 5 km/h: se visualizará "----.-".

Si se visualiza "----.-" (excepto en los casos mencionados anteriormente), lleve la motocicleta al concesionario para que la revisen.

■ Kilometraje medio por combustible A/B

Muestra el consumo medio por combustible junto a cada cuentakilómetros parcial.

Al reiniciar los cuentakilómetros parciales, también se reinicia cada consumo medio por combustible.

► **Para reiniciar el cuentakilómetros parcial:** ➡ P.27

Cuando se reinicia el cuentakilómetros parcial: se visualizará "----.-".

Si se visualiza "----.-" (excepto en los casos mencionados anteriormente), lleve la motocicleta al concesionario para que la revisen.

Instrumentos *(Continuación)*

Consumo de combustible A/B

Muestra el consumo de combustible junto con cada cuentakilómetros parcial.

Al reiniciar los cuentakilómetros parciales, también se reinicia cada consumo de combustible.

▶ **Para reiniciar el cuentakilómetros parcial:** ➡ **P.27**

Por encima de 300 l: se muestra "300.0".

Si se visualiza "---.-", lleve la motocicleta al concesionario para que la revisen.

Tiempo de viaje

Muestra el tiempo de funcionamiento desde que se arranca el motor.

El tiempo de viaje vuelve a 0:00 cuando la lectura supera 23:59 (horas:minutos).

Fecha actual

Para establecer la fecha actual: ➡ **P.34**



Testigo de distancia recorrida en reserva (solo en el modo de combustible de reserva)

Distancia recorrida desde que el primer segmento (E) del indicador de combustible y "RES" empiezan a parpadear.

El testigo RES parpadea más rápidamente cuando el combustible disminuye más.

Si el indicador de combustible se aproxima al primer segmento (E) o parpadea, reposte inmediatamente.

Cuando se visualice "----.-", lleve la motocicleta al concesionario para que la revisen.

Consumo del combustible de reserva (solo en el modo de combustible de reserva)

Consumo de combustible desde que el primer segmento (E) del indicador de combustible y "RES" empiezan a parpadear.

RES parpadeará más rápidamente a medida que el combustible disminuye.

Si el indicador de combustible se aproxima al primer segmento (E) o parpadea, reposte inmediatamente.

Si se visualiza "---.-", lleve la motocicleta al concesionario para que la revisen.

Para reiniciar el cuentakilómetros parcial

Para reiniciar el cuentakilómetros parcial, mantenga pulsado el botón SET mientras se muestra el cuentakilómetros parcial que desea reiniciar.

Asimismo, después de repostar hasta un nivel superior al de la cantidad de reserva, se reiniciarán automáticamente el cuentakilómetros parcial A, el consumo medio de combustible A y el consumo de combustible A cuando la motocicleta recorra 0,1 km. Usted podrá activar o desactivar el modo de reinicio automático al repostar. ➡ **P.34**

Instrumentos (Continuación)

Ajuste de la intensidad de la retroiluminación

El brillo de la pantalla se puede ajustar en H (alto) o L (bajo).

Al pulsar el botón SET, se muestra la siguiente visualización y el brillo queda ajustado.

► El brillo de la pantalla se puede ajustar en H (alto)/L (bajo). ➔ P.34



Información del color del cuentarrevoluciones

En función del modo seleccionado, la información de las condiciones de circulación se muestra cambiando el color del segmento del cuentarrevoluciones.



Segmentos del
cuentarrevoluciones

Modos de información del color del cuentarrevoluciones:

Modo de color básico

- Modo de configuración del usuario
- Modo de posición del cambio
- Modo DCT
- Modo de rev. del motor

NC750XD

Modo ECO

Modo de cambio
ascendente

Si se establece el modo de configuración del usuario o el modo DCT **NC750XD** en el modo de color básico, se puede utilizar el modo ECO y/o modo de cambio ascendente al mismo tiempo.

Orden de prioridad del color:

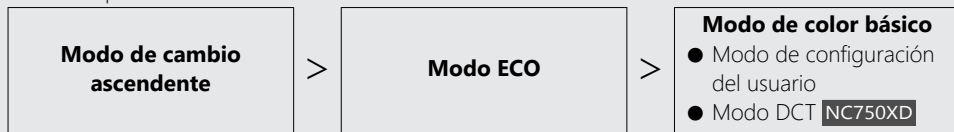

Modo de color básico

Al mantener pulsado el botón SEL, la pantalla cambia de la siguiente forma:

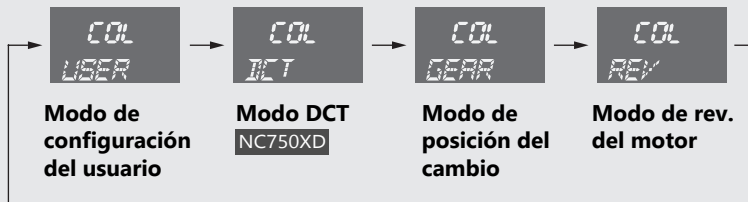

Cuando aparezca el modo que desea establecer, suelte el botón SEL.

Instrumentos *(Continuación)*

Modo de configuración del usuario

Puede cambiar el color del segmento del cuentarrevoluciones a los siguientes colores:

El color predeterminado es "BLUE".

Color								
WHITE	RED	AMBER	YELLOW	GREEN	AQUA	BLUE	VIOLET	PINK

Para ajustar el color:  **P.34**

Modo DCT

NC750XD

En función del modo de la transmisión de doble embrague, el color del segmento del cuentarrevoluciones cambia de la siguiente forma.

Modo de transmisión DCT	N	D	S1	S2	S3	MT
Color	WHITE	BLUE	PINK	VIOLET	RED	YELLOW

Modo de posición del cambio

En función de la marcha engranada, el color del segmento del cuentarrevoluciones cambia de la siguiente forma.

Posición del cambio	N	1. ^a	2. ^a	3. ^a	4. ^a	5. ^a	6. ^a
Color	WHITE	YELLOW	AMBER	PINK	VIOLET	BLUE	AQUA

Modo de rev. del motor

En función de las revoluciones del motor, el color del segmento del cuentarrevoluciones cambia de la siguiente forma.

Rev. del motor (r/min [rpm])	~1.600	~2.200	~2.800	~3.600	~4.400	~5.200	~6.000	Más que 6.000
Color	WHITE	YELLOW	GREEN	AQUA	BLUE	VIOLET	AMBER	PINK

Modo ECO

El color del segmento del cuentarrevoluciones cambiará según el consumo de combustible.

Si el consumo de combustible mejora, el color del cuentarrevoluciones cambiará a AQUA.

Si el consumo de combustible mejora aún más, cambiará a GREEN.

- ▶ El color del modo ECO no se muestra por debajo de 20 km/h aproximadamente.
- ▶ Si se selecciona el modo de posición del cambio o el modo de revoluciones del motor en el modo de color básico, el color del modo ECO no se muestra incluso aunque esté activado el modo ECO.

Para activar el modo ECO: ➡ P.34

Instrumentos *(Continuación)*

Modo de cambio ascendente

Cuando el número de revoluciones del motor alcanza el punto de cambio ascendente establecido, el cuentarrevoluciones se mostrará en AMBER, lo que indica que debe cambiar a una marcha superior.

El ajuste predeterminado es "5.000 r/min (rpm)".

- ▶ Si se selecciona el modo de posición del cambio o el modo de revoluciones del motor en el modo de color básico, el color del modo de cambio ascendente no se muestra incluso aunque esté activado el modo de cambio ascendente.

Para establecer el modo de cambio ascendente: ➡ P.34

Para establecer el punto de cambio ascendente: ➡ P.34

Visualización de inicio/finalización

Para ajustar la visualización de inicio/finalización: ➡ P.34

Para ajustar el mensaje de inicio/finalización: ➡ P.34

Indicador de marcha



NC750XA

La marcha seleccionada se muestra en el indicador de marcha.

- ▶ El símbolo "-" parpadea cuando el interruptor de encendido se activa con el interruptor de parada del motor en la posición  (Stop).
- ▶ "-" aparece cuando no se ha cambiado de marcha correctamente.

NC750XD

La marcha seleccionada se muestra en el indicador de marcha si se selecciona el modo D, S o el MODO MT.

- ▶ El símbolo "-" aparece durante unos segundos y luego desaparece cuando se arranca el motor.
- ▶ "-" parpadea cuando la posición del interruptor de parada del motor cambia de  (Run) a  (Stop) con el interruptor de encendido activado.
- ▶ El símbolo "-" parpadea cuando el interruptor de encendido se activa con el interruptor de parada del motor en la posición  (Stop).

El indicador puede parpadear si:

- ▶ La rueda delantera se levanta del suelo.
- ▶ Hace que la rueda gire mientras la motocicleta está en posición vertical en la plataforma.

Esto es normal. Para activar de nuevo el sistema, desconecte el interruptor de encendido y, a continuación, vuelva a conectarlo.

Si, durante la conducción, parpadea el símbolo "-" en el indicador de marcha:  **P.122**

Instrumentos (Continuación)

Modo de configuración

Seleccione los elementos que desee establecer de los modos de configuración siguientes.

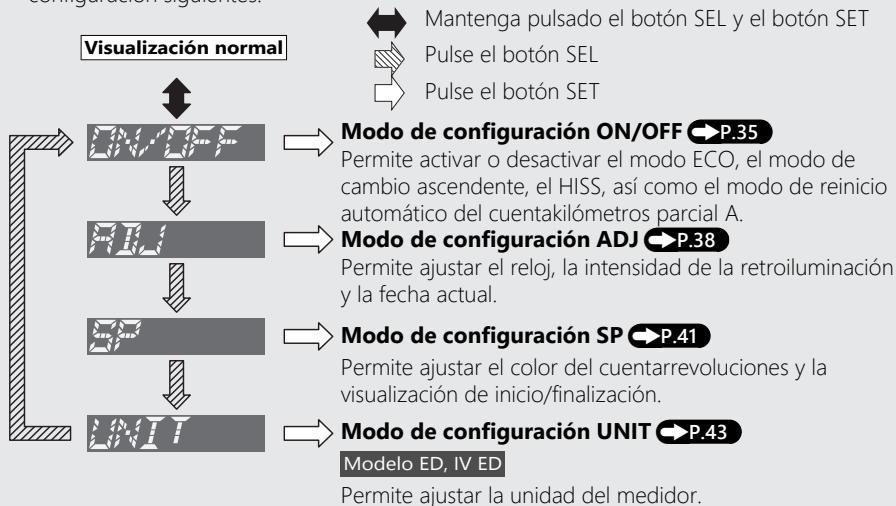

Selección del modo de configuración:

- 1 Gire el interruptor de encendido a la posición ON.
- 2 Mantenga pulsados los botones SEL y SET hasta que la visualización de ON/OFF cambie.
- 3 Pulse el botón SEL hasta que se muestre el modo de configuración que desee. Al pulsar el botón SEL, el modo de configuración cambia.
- 4 Al pulsar el botón SET, cada modo de configuración cambia.

Para volver desde el modo de configuración a visualización normal:

- No pulse el botón SEL y/o SET durante aproximadamente 30 segundos.
 - Se gira el interruptor de encendido a la posición OFF y de nuevo a la posición ON.
 - Mantenga pulsados los botones SEL y SET.
- Al realizar ajustes, se cancelará el ajuste respectivo si no se pulsa el botón SET.

Modo de configuración ON/OFF

1 Ajuste del modo ECO:

Puede activar o desactivar el modo ECO.

- 1 Seleccione el modo de configuración ON/OFF.

➔ P.34

- 2 Pulse el botón SEL para seleccionar "On" o "OFF".



- 3 Pulse el botón SET. El modo ECO queda configurado y la visualización pasa a la configuración del modo de cambio ascendente.
 - ▶ Cuando el color del segmento del cuentarevoluciones está ajustado en GREEN o AQUA y el modo ECO está activado, el color configurado por el usuario cambia automáticamente a WHITE.

Instrumentos (Continuación)

2 Configuración del modo de cambio ascendente:

Puede activar o desactivar el modo de cambio ascendente.

- 1 Presione el botón SEL para seleccionar "On" o "OFF".



- 2 Pulse el botón SET. El modo de cambio ascendente queda configurado.
 - ▶ Cuando el color del segmento del cuenta-revoluciones está ajustado en AMBER y el modo de cambio ascendente está activado, el color configurado por el usuario cambia automáticamente a WHITE.
 - ▶ Cuando el modo de cambio ascendente queda activado, la visualización pasa a la configuración del punto de cambio ascendente.
 - ▶ Cuando el modo de cambio ascendente queda desactivado, la visualización pasa al ajuste del indicador del HISS.

3 Ajuste del punto de cambio ascendente:

Puede ajustar el punto de cambio ascendente.

El rango de ajuste es el siguiente:

de 4.200 a 6.400 r/min (rpm)

- 1 Cada vez que se pulsa el botón SEL, el valor establecido para el punto de cambio ascendente aumenta 200 r/min (rpm) (un segmento).

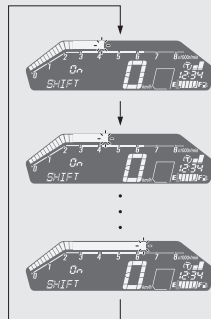

- 2 Pulse el botón SET. El punto de cambio ascendente queda ajustado y la visualización pasa a la configuración del indicador del HISS.

4 Configuración del indicador del HISS:

Puede activar y desactivar el parpadeo del indicador HISS.

- 1 Presione el botón SEL para seleccionar "On" o "OFF".



- 2 Pulse el botón SET. El indicador del HISS queda configurado y la visualización pasa a la activación/desactivación del modo de reinicio automático del cuentakilómetros parcial A, del kilometraje medio por combustible y del consumo de combustible.

5 Activación/desactivación del modo de reinicio automático del cuentakilómetros parcial A, del kilometraje medio por combustible y del consumo de combustible:

También puede activar o desactivar el modo de reinicio automático al repostar después del indicador de bajo nivel de combustible. Inicialmente el modo está desactivado.

- 1 Pulse el botón SEL para seleccionar "On" (activar) o "OFF" (desactivar) en el modo de reinicio automático.



- 2 Pulse el botón SET. El modo de reinicio automático queda activado/desactivado y la visualización vuelve a ser la normal.

Instrumentos *(Continuación)*

Modo de configuración ADJ

1 Configuración del formato del reloj (12/24 horas):

- 1 Seleccione el modo de configuración ADJ.

➔ P.34

- 2 Presione el botón SEL para seleccionar "12HOUR" o "24HOUR".



- 3 Pulse el botón SET. El formato del reloj queda configurado y la visualización pasa al ajuste del reloj.

2 Configuración del reloj:

- 1 Pulse el botón SEL hasta que se muestre la hora que desee.
 - ▶ Cuando aparece la pantalla 12-HOUR, se muestra también AM/PM. La visualización cambia de 11 a 12 al mismo tiempo.
 - ▶ Mantenga pulsado el botón SEL para avanzar la hora rápidamente.

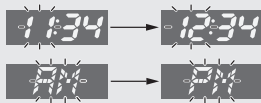

- 2 Pulse el botón SET. Los dígitos de los minutos comienzan a parpadear.



- 3** Pulse el botón SEL hasta que se muestren los minutos que desee.

- ▶ Mantenga pulsado el botón SEL para avanzar el minuto rápidamente.



- 4** Pulse el botón SET. El reloj queda ajustado y la visualización pasa al ajuste de la intensidad de la retroiluminación H (alta).

3 Ajuste de la intensidad de la retroiluminación H (alta):

Puede ajustar la intensidad de uno a cinco niveles.

- 1** Pulse el botón SEL. La intensidad cambia.

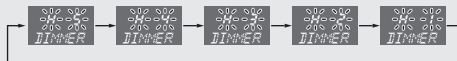

- 2** Pulse el botón SET. La intensidad H (alta) queda ajustada y la visualización pasa al ajuste de la intensidad de la retroiluminación L (baja).

4 Ajuste de la intensidad de la retroiluminación L (baja):

Puede ajustar la intensidad de uno a cinco niveles.

La intensidad de retroiluminación L (baja) puede ajustarse de la misma forma que la intensidad H (alta).

- ▶ El nivel de intensidad L (baja) no se puede ajustar por encima del nivel H (alta).

Pulse el botón SET. El nivel de intensidad L (baja) queda ajustado y la visualización pasa al ajuste de la fecha.

Instrumentos *(Continuación)*

5 Ajuste de la fecha:

- 1 Pulse el botón SEL hasta que se muestre el año que desee.

► Mantenga pulsado el botón SEL para avanzar el año rápidamente.



- 2 Pulse el botón SET. Los dígitos del mes comienzan a parpadear.



- 3 Pulse el botón SEL hasta que se muestre el mes que desee.

► Mantenga pulsado el botón SEL para avanzar el mes rápidamente.



- 4 Pulse el botón SET. Los dígitos del día comienzan a parpadear.



- 5 Pulse el botón SEL hasta que se muestre el día que desee.

► Mantenga pulsado el botón SEL para avanzar el día rápidamente.



- 6 Pulse el botón SET. La fecha queda ajustada y la visualización vuelve a ser la normal.

Modo de configuración SP

1 Selección del color del modo de configuración del usuario:

- 1 Seleccione el modo de configuración SP.

➡ P.34

- 2 Pulse el botón SEL. El color cambia.
 - ▶ Si el modo ECO está activado, no se puede seleccionar el color AQUA ni GREEN.
 - ▶ Si el modo de cambio ascendente está activado, no se puede seleccionar el color AMBER.



- 3 Pulse el botón SET. El color del modo de configuración del usuario queda ajustado y la pantalla pasa al modo de introducción del mensaje de inicio.

Instrumentos *(Continuación)*

2 Introducción del mensaje de inicio:

En el mensaje de inicio se pueden introducir 6 letras para cada una de sus 3 líneas.

- 1 Pulse el botón SEL hasta que se muestre la letra que desee.
 - ▶ Puede introducir caracteres alfabéticos, números y símbolos. ➔ **P.43**
 - ▶ Mantenga pulsado el botón SEL para avanzar de letra rápidamente.
 - ▶ El número de línea en el que se introducen las letras se muestra en la zona en la que se indica el kilometraje.

Número de línea



- 2 Pulse el botón SET. La letra seleccionada queda establecida y comienza a parpadear la siguiente letra.

Repita los pasos 1 y 2 hasta que quede ajustada la última letra de la línea 3.

A continuación, la visualización pasa a la pantalla de introducción del mensaje de finalización.

3 Introducción del mensaje de finalización:

En el mensaje de finalización se pueden introducir 6 letras para cada una de sus 3 líneas.

El mensaje de finalización se puede introducir del mismo modo que el mensaje de inicio.

Una vez establecido el mensaje de finalización, la visualización volverá a la pantalla normal.

Selección de letras en la visualización de inicio/
finalización:

Al pulsar el botón SEL, las letras se muestran en
el siguiente orden.

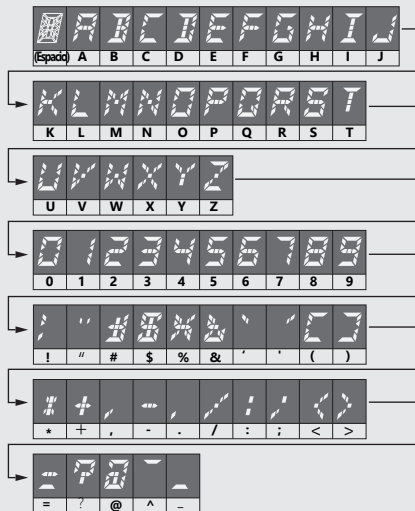

Modo de configuración UNIT

Modelo ED, IV ED

1 Cambio de la unidad de velocidad y distancia recorrida:

- 1 Seleccione el modo de configuración UNIT. **P.34**
- 2 Pulse el botón SEL para seleccionar "km/h" and "km" o "mph" y "mile".
- 3 Pulse el botón SET. La unidad de velocidad y distancia recorrida queda configurada y la visualización pasa al cambio de la unidad del medidor de kilometraje por combustible.

2 Cambio de la unidad del medidor de kilometraje por combustible:

- 1 Pulse el botón SEL para seleccionar "km/L" o "L/100km". Si se selecciona "mph" para velocidad y "mile" para el kilometraje, el consumo de combustible mostrado será "mile/L" y "mile/gal".
- 2 Pulse el botón SET. La unidad del medidor de kilometraje por combustible queda ajustada; a continuación, la visualización vuelve a la pantalla normal.

Indicadores

Si uno de estos indicadores no se enciende cuando debiera, acuda a su concesionario.

⇒ **Indicador de intermitente derecho**

⇐ **Indicador de intermitente izquierdo**

 **Indicador del ABS (sistema antibloqueo de frenos)**

Se enciende cuando el interruptor de encendido se encuentra en la posición **I** (On). Se apaga cuando la motocicleta alcanza aproximadamente 10 km/h.

Si se enciende mientras conduce: ➡ P.120

 **Indicador de luz de carretera**

 **Indicador de presión baja del aceite**

Se enciende cuando el interruptor de encendido se encuentra en la posición **I** (On).

Se apaga cuando arranca el motor.

Si se enciende mientras el motor está en marcha: ➡ P.119

N **Indicador de punto muerto**

Se enciende cuando la transmisión se encuentra en punto muerto.



Indicador de alta temperatura del refrigerante

Se enciende cuando el interruptor de encendido se encuentra en la posición **I** (On).

Si se enciende mientras conduce: ➡ P.118

Indicador del HISS  **P.140**

- Se enciende brevemente cuando se coloca el interruptor de encendido en la posición **I** (On) con el interruptor de parada del motor en la posición **⊖** (Run).
Se apaga si la llave de contacto dispone de la codificación correcta.
- Parpadea cada 2 segundos durante 24 horas al colocar el interruptor de encendido en la posición OFF.

Indicador de control del par

- Se enciende cuando el interruptor de encendido se encuentra en la posición **I** (On). Se apaga cuando la motocicleta alcanza aproximadamente 10 km/h para indicar que el control del par está listo para funcionar.
- Parpadea cuando el control del par está en funcionamiento.

Si se enciende mientras conduce:  **P.121** **Indicador OFF de control del par**

Se enciende cuando se desactiva el control del par.

(P) Indicador del freno de estacionamiento **NC750XD**

Se enciende como recordatorio de que no ha soltado la maneta del freno de estacionamiento.

Testigo de avería (MIL) de la PGM-FI (inyección programada de combustible)

Se enciende brevemente cuando se coloca el interruptor de encendido en la posición **I** (On) con el interruptor de parada del motor en la posición **⊖** (Run).

Se activa cuando se conecta el interruptor de encendido con el interruptor de parada del motor en la posición **⊗** (Stop).

Si se enciende mientras el motor está en marcha:  **P.119**



Interruptores

NC750XA

Interruptor de control del par

Ajuste de nivel del control del par y conexión/desconexión del control del par.  P.52

Interruptor de control de luz de adelantamiento/interruptor de intensidad del faro

-  : Luz de carretera
-  : Luz de cruce
-  **PASS**: Hace que parpadee la luz de carretera del faro.



Interruptor de los intermitentes

- ▶ Al presionar el interruptor se apaga el intermitente.

Botón del claxon

Interruptor de las luces de emergencia

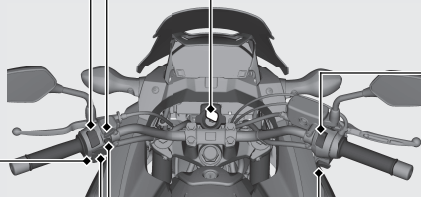

Disponible cuando el interruptor de encendido está conectado. Puede apagarse independientemente de la posición del interruptor de encendido.

- ▶ Los intermitentes continúan parpadeando con el interruptor de encendido en posición  (Off) o  (Lock) después de activar el interruptor de las luces de emergencia.



Interruptor de encendido

Conecta y desconecta el sistema eléctrico, bloquea la dirección.

- ▶ La llave puede retirarse mientras se encuentra en la posición  (Off) o  (Lock).

Bloqueo de la dirección:  **P.50**

Interruptor de parada del motor

Debe mantenerse normalmente en la posición  (Run).

- ▶ En caso de emergencia, póngalo en la posición  (Stop) para parar el motor (el motor de arranque no funcionará).

Botón de arranque

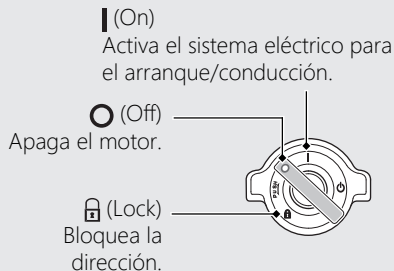

Interruptores (Continuación)

NC750XD

 **Interruptor de control del par** —
Ajuste de nivel del control del par y conexión/
desconexión del control del par.  P.52

Interruptor de selección de marcha superior (+) —

Para subir a una marcha superior.  P.62

Interruptor de intensidad de la luz del faro —
Interruptor de control de la luz de adelantamiento

●  : Luz de carretera

●  : Luz de cruce

●  **PASS**: Hace parpadear la luz de carretera del faro.

 **Interruptor de los intermitentes** —

▶ Al presionar el interruptor se apaga el intermitente.

Interruptor de selección de marcha inferior (-) —

Para bajar a una marcha inferior.  P.62

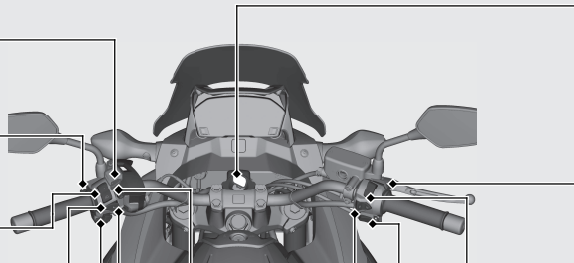

 **Botón del claxon** —

 **Interruptor de las luces de emergencia**  P.46



Interruptor de encendido

Conecta y desconecta el sistema eléctrico, bloquea la dirección.

- ▶ La llave puede retirarse mientras se encuentra en la posición  (Off) o  (Lock).

Bloqueo de la dirección:  **P.50**

Interruptor A/M

Para alternar entre el MODO AT y el MODO MT.

 **P.60**

Interruptor de parada del motor

Debe mantenerse normalmente en la posición  (Run).

- ▶ En caso de emergencia, póngalo en la posición  (Stop) para parar el motor (el motor de arranque no funcionará).

 Botón de arranque**Interruptor N-D**

Para alternar entre punto muerto y el MODO AT.  **P.60**

 (On)

Activa el sistema eléctrico para el arranque/conducción.

 (Off)

Apaga el motor.

 (Lock)

Bloquea la dirección.

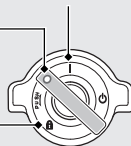

Interruptores *(Continuación)*

Bloqueo de la dirección

Bloquee la dirección al estacionar para evitar posibles robos del vehículo.

También se recomienda el uso de un candado en forma de U para la rueda o de un dispositivo similar.

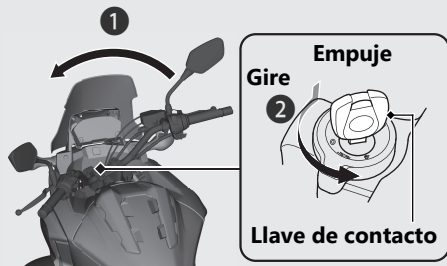

Bloqueo

- 1 Gire el manillar completamente hacia la izquierda.
- 2 Presione la llave de encendido y gire el interruptor de encendido a la posición  (Lock).
 - Mueva un poco el manillar si resulta algo difícil aplicar el bloqueo.
- 3 Extraiga la llave.

Desbloqueo

Introduzca la llave de contacto, presiónela y gire el interruptor de encendido a la posición  (Off).

Freno de estacionamiento

NC750XD

Maneta del freno de estacionamiento y botón de desbloqueo

Asegúrese de que el freno de estacionamiento está aplicado y caliente el motor.

- ▶ Compruebe que la maneta del freno de estacionamiento está desbloqueada antes de iniciar la marcha.

Maneta del freno de estacionamiento

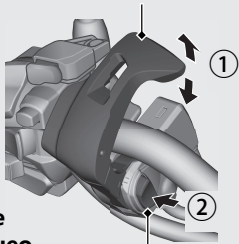

Botón de desbloqueo

Bloqueo

Tire de la maneta del freno de estacionamiento (1) para bloquear la rueda trasera.

- ▶ Compruebe que el botón de desbloqueo sale hacia fuera y la maneta del freno de estacionamiento no está liberada.
- ▶ El bloqueo del freno de estacionamiento no funcionará si el freno de estacionamiento no queda bien ajustado. ➔ P.102

Desbloqueo

Libere la maneta del freno de estacionamiento tirando ligeramente de la maneta (1) y pulsando el botón de desbloqueo (2).

- ▶ Antes de conducir, compruebe que el indicador del freno de estacionamiento está apagado y asegúrese de que el freno de estacionamiento esté completamente suelto de forma que no afecte al giro de la rueda.

Control de par seleccionable Honda

Puede seleccionarse el nivel del control del par (control de potencia del motor) o conectarlo/desconectarlo.

- ▶ No accione el interruptor de control del par mientras conduce.
Detenga primero la motocicleta, desconéctelo o conéctelo y seleccione el nivel deseado.
- ▶ El ajuste del control del par no puede cambiarse ni desconectarse cuando se activa el sistema (indicador de control del par intermitente).
- ▶ Cada vez que se gire el interruptor de encendido a la posición **I** (On), el nivel del control del par se ajustará automáticamente al nivel 2.
- ▶ Cuando el control del par cambie de desconectado a conectado, se ajustará automáticamente al nivel 2.

Ajuste del nivel del control del par

El nivel puede seleccionarse presionando el interruptor de control del par.

- ▶ El nivel 2 es el nivel máximo del control del par
- ▶ El nivel 1 es el nivel mínimo del control del par

Conexión y desconexión del control del par

El control del par se conecta y se desconecta manteniendo presionado el interruptor de control del par.

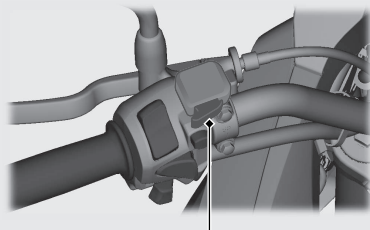

Interruptor de control del par

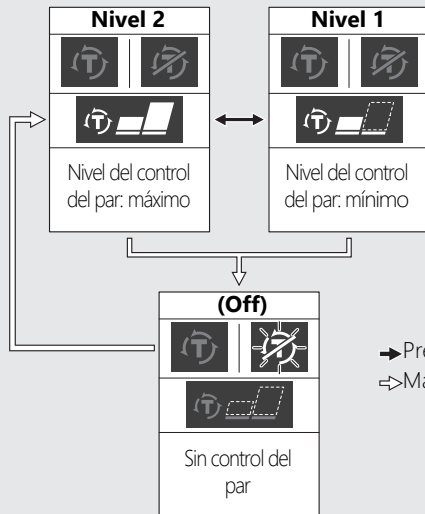

- ➔ Presione el interruptor de control del par
- ⇨ Mantenga presionado el interruptor de control del par

Arranque del motor

NC750XA

Arranque el motor con uno de los siguientes procedimientos, independientemente de si el motor está frío o caliente.

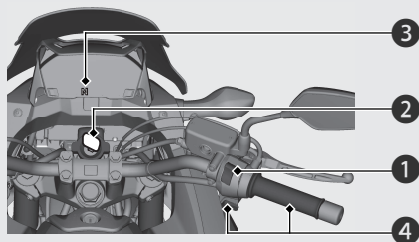

AVISO

- Si el motor no arranca antes de que transcurran 5 segundos, ponga el interruptor de encendido en la posición **○** (Off) y espere 10 segundos antes de intentar arrancar el motor de nuevo para que se recupere la tensión de la batería.
- Un periodo prolongado a ralentí rápido y una subida repentina de revoluciones pueden dañar el motor y el sistema de escape.
- Accionar bruscamente el acelerador o mantener el ralentí rápido durante más de 5 minutos puede causar decoloraciones en el tubo de escape.

- 1 Asegúrese de que el interruptor de parada del motor se encuentra en la posición **○** (Run).
- 2 Gire el interruptor de encendido a la posición **I** (On).
- 3 Lleve la transmisión a punto muerto (se enciende el indicador **N**). También puede accionar la maneta de embrague para arrancar la motocicleta con una marcha engranada, siempre que el caballete lateral esté levantado.
- 4 Pulse el botón de arranque con el acelerador completamente cerrado.

Si el motor no arranca:

- 1 Abra el acelerador totalmente y pulse el botón de arranque durante 5 segundos.
- 2 Repita el procedimiento de arranque normal.
- 3 Si el motor arranca pero el ralentí resulta inestable, abra ligeramente el acelerador.
- 4 Si el motor no arranca, espere 10 segundos antes de intentar de nuevo los pasos ① y ②.

Si el motor no arranca ➔ P.117

NC750XD

Arranque el motor con uno de los siguientes procedimientos, independientemente de si el motor está frío o caliente.

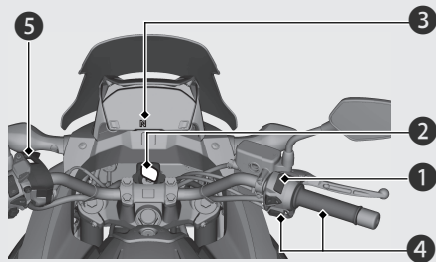
**AVISO**

- Si el motor no arranca antes de que transcurran 5 segundos, coloque el interruptor de encendido en la posición **○** (Off) y espere 10 segundos antes de intentar volver a arrancar de nuevo el motor, con el fin de que se recupere la tensión de la batería.
- Un periodo prolongado a ralenti rápido y una subida repentina de revoluciones pueden dañar el motor y el sistema de escape.
- Accionar bruscamente el acelerador o mantener el ralenti rápido durante más de 5 minutos puede causar decoloraciones en el tubo de escape.

- 1 Asegúrese de que el interruptor de parada del motor se encuentra en la posición **○** (Run).
- 2 Gire el interruptor de encendido a la posición **I** (On).
- 3 Compruebe la transmisión en punto muerto (se enciende el indicador **N**).
- 4 Pulse el botón de arranque con el acelerador completamente cerrado.
- 5 Compruebe que la maneta del freno de estacionamiento está desbloqueada antes de iniciar la marcha. ➔ **P.51**

Si el motor no arranca ➔ P.54**Al detener el motor**

- 1 Para detener el motor, cambie la transmisión a punto muerto (se enciende el indicador **N**).
 - ▶ Si coloca el interruptor de encendido en la posición **○** (Off) con alguna marcha engranada, el motor se desconectará con el embrague desacoplado.
- 2 Gire el interruptor de encendido a la posición **○** (Off).
- 3 Aplique el freno de estacionamiento cuando estacione la motocicleta. ➔ **P.51**

Cambio de marchas

NC750XA

La caja de cambios de su motocicleta dispone de 6 marchas de avance en un patrón de cambio una abajo, cinco arriba.

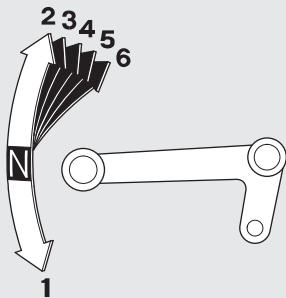

Si engrana una marcha en la motocicleta con el caballete lateral bajado, el motor se apagará.

NC750XD

Su motocicleta está equipada con una transmisión automática de 6 velocidades. Puede cambiarse automáticamente (en MODO AT) o manualmente (en MODO MT).

Transmisión de doble embrague

NC750XD

Para responder a las demandas del piloto en diversidad de situaciones, la transmisión tiene tres modos de funcionamiento: MODO AT (que incluye el modo D para conducción normal y tres niveles de modo S para conducción deportiva), y MODO MT (modo MT para cambio manual de 6 velocidades), que ofrece el mismo tacto de cambio que la transmisión manual.

- Utilice siempre los neumáticos y ruedas dentadas recomendados para garantizar el funcionamiento correcto de la transmisión de doble embrague.

El sistema de transmisión de doble embrague realiza una autocomprobación nada más arrancar el motor.

El símbolo "—" aparece en el testigo de marcha durante unos segundos y después desaparece. Mientras se muestre "—" no puede engranar ninguna marcha.

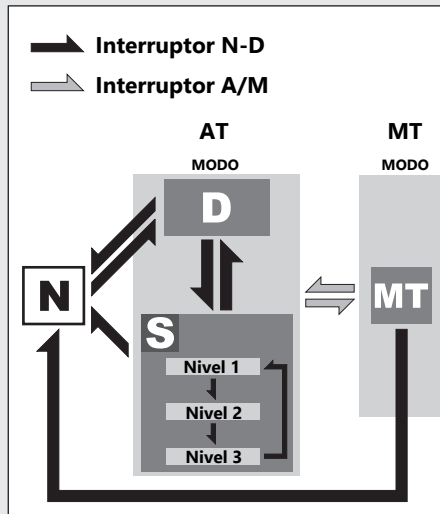

Cambio de marchas *(Continuación)*

Punto muerto (N): el punto muerto se selecciona automáticamente al colocar el interruptor de encendido en la posición **I** (On).

Si el punto muerto no se selecciona al colocar el interruptor de encendido en la posición **I (On).**

- ▶ Gire el interruptor de encendido a la posición **O** (Off) y, a continuación, colóquelo de nuevo en la posición **I** (On).
 - ▶ Si el punto muerto sigue sin seleccionarse, gire el interruptor de encendido a la posición **O** (Off) y vuelva a colocarlo en la posición **I** (On).
- ➔ P. 122

Puede oír ruidos (clic) cuando la transmisión pasa a punto muerto (N). Esto es normal.

Cuándo puede cambiar entre N y D

- ▶ La motocicleta está detenida y el motor al ralentí.
- ▶ El acelerador está totalmente cerrado. Resulta imposible cambiar de punto muerto a modo D con el acelerador accionado.
- ▶ No puede cambiar entre N y D mientras las ruedas estén girando.
- ▶ El caballete lateral está levantado.

AVISO

Para prevenir daños en el embrague, no utilice el acelerador para mantener la motocicleta parada en una pendiente.

MODO AT: En este modo, las marchas se cambian automáticamente de acuerdo con las condiciones de conducción.

Además de utilizando el selector de cambios ascendentes (+) o el selector de cambios descendentes (-), puede subir o bajar temporalmente de marchas estando en MODO AT con el selector de cambios. Estos selectores resultan muy útiles si desea bajar de marcha temporalmente al tomar una curva, etc. ➡ **P.62**

Dentro del MODO AT, puede seleccionar entre dos modos: D y S.

Modo D (AT): Es el modo estándar al seleccionar el MODO AT. Seleccione el modo D para la conducción normal y ahorrar combustible.

Modo S (AT): Seleccione este modo dentro del MODO AT si necesita más potencia, por ejemplo para adelantar o subir pendientes. El modo S tiene tres niveles de ajuste.

MODO MT: En el modo MT (cambio manual de 6 velocidades) puede seleccionar entre 6 marchas.

Cambio de marchas *(Continuación)*

Cambio entre punto muerto y el MODO AT/MODO MT

Cambio desde punto muerto (N) a MODO AT

Pulse el lado D-S del interruptor N-D (1).
El indicador del modo D se enciende, aparece "1" en el testigo de marcha y se selecciona la primera marcha.

Cambio desde el MODO AT o MT a punto muerto

Pulse N en el interruptor N-D (2).

Cambio entre el modo D y el modo S desde el MODO AT

Pulse el lado D-S del interruptor N-D. El indicador de modo S o D se ilumina (3, 4).

Cambio entre el MODO AT y el MODO MT

Pulse el interruptor A/M (5).
El indicador S o D se apagan con el MODO MT seleccionado (6).

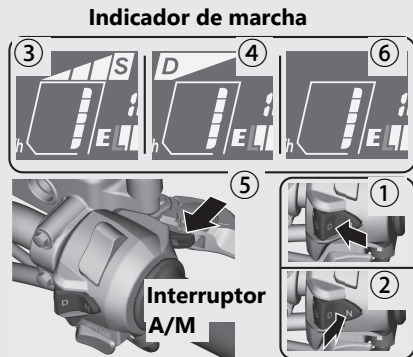



Nivel de modo S seleccionado en MODO AT

Estando en el modo S, mantenga pulsado el lado D-S del interruptor N-D (1).

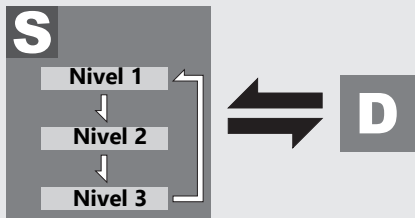
- Cierre el acelerador totalmente. A continuación, seleccione el nivel deseado del modo S.



 Mantenga presionado el lado D-S del interruptor N-D

 Pulse el lado D-S del interruptor N-D

Interruptor N-D

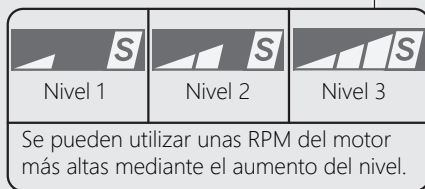
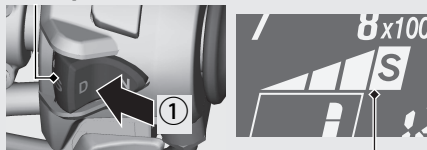

El nivel seleccionado se mantiene incluso si se coloca el interruptor de encendido en la posición  (Off) o la transmisión se cambia del modo S.

Cambio de marchas *(Continuación)*

Conducción en MODO MT

Suba y baje de marcha con el selector de cambios ascendentes (+) y el de cambios descendentes (-).

La marcha seleccionada se muestra en el testigo de marcha.

- ▶ Si se selecciona el MODO MT, la transmisión no sube de marcha automáticamente. No deje que las revoluciones del motor entren en la zona roja.
- ▶ La transmisión baja automáticamente la marcha cuando frena, incluso en MODO MT.
- ▶ Empezará en la primera marcha aunque seleccione el MODO MT.

Accionamiento del cambio de marchas

Cambio ascendente:

Pulse el selector de cambios ascendentes (+) (7).

Cambio descendente:

Pulse el selector de cambios descendentes (-) (8).

No puede seguir cambiando de marchas manteniendo pulsado el selector del cambio. Para seguir cambiando de marchas, suelte el selector y vuelva a presionarlo.

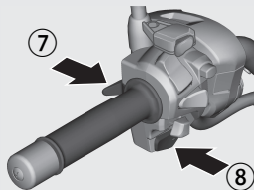

Límite de cambio

No podrá cambiar a una marcha más baja si eso comportará que el motor exceda el límite de revoluciones.

Repostaje

En esta motocicleta, hay que abrir el asiento trasero para repostar

Asiento trasero

Llave de contacto

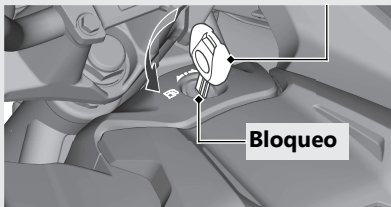

Abrir

- 1 Inserte la llave de contacto en el bloqueo y gírela hacia la izquierda.
- 2 Tire hacia delante del asiento trasero.

Cerrar

- 1 Tire hacia arriba de la varilla.
- 2 Presione la parte delantera del asiento trasero hasta que quede encajada en su sitio.
 - ▶ Asegúrese de que las pestañas quedan correctamente colocadas en su posición para sujetar firmemente la parte delantera del asiento trasero.
 - ▶ El asiento se bloquea automáticamente al cerrarse.Tenga cuidado de no dejarse la llave en el compartimento que hay debajo del asiento trasero.
- 3 Extraiga la llave.

Repostaje *(Continuación)*

Tipo de combustible: solo gasolina sin plomo

Índice de octanaje: su motocicleta ha sido diseñada para usar combustible con un índice de octanaje (RON) de 91 o superior.

Capacidad del depósito: 14,1 L

Repostaje y sugerencias sobre el combustible ➔ P.14

Apertura del tapón de llenado de combustible

- 1 Abra el asiento trasero. ➔ P.63
- 2 Gire el tapón de llenado de combustible hacia la izquierda hasta que haga tope y retire el tapón.

Cierre del tapón de llenado de combustible

- 1 Instale y apriete el tapón de llenado de combustible con firmeza, para ello gírelo hacia la derecha.
 - ▶ Asegúrese de que las marcas en forma de flecha del tapón de llenado de combustible estén alineadas con las del depósito de combustible.
- 2 Cierre el asiento trasero.

Tapón de llenado de combustible

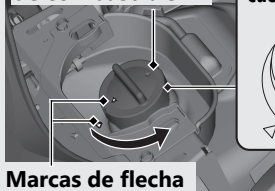

Marcas de flecha

Borde inferior del cuello de llenado



No llene con combustible por encima del borde inferior del cuello de llenado.

⚠ ADVERTENCIA

La gasolina es muy inflamable y explosiva. Al manipular combustible, puede sufrir quemaduras o lesiones graves.

- Pare el motor y mantenga apartados el calor, las chispas y el fuego.
- Manipule el combustible solo en exteriores.
- Limpie inmediatamente el líquido derramado.

Equipo de almacenaje

Caja portaequipajes

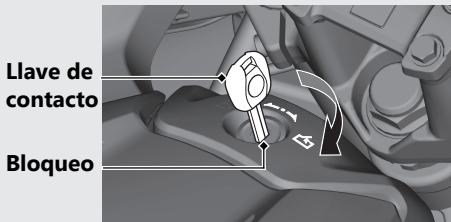

Tapa de la caja portaequipajes

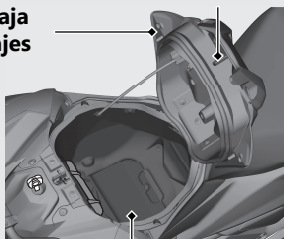

Caja portaequipajes

Abrir

- 1 Inserte la llave de contacto en el bloqueo y gírela hacia la derecha.
- 2 Tire hacia arriba de la parte delantera de la tapa de la caja portaequipajes.

Cerrar

- 1 Presione la parte delantera de la tapa de la caja portaequipajes hasta que quede encajada en su sitio.
 - ▶ Asegúrese de que la pestaña queda correctamente colocada en su posición para levantar la parte delantera de la tapa de la caja portaequipajes.
 - ▶ El bloqueo actúa automáticamente al cerrarse. Tenga cuidado de no encerrar la llave en la caja portaequipajes.
- 2 Extraiga la llave.

No exceda nunca el límite de peso máximo.

Peso máximo: 5,0 kg

- ▶ No almacene ningún objeto que sea inflamable o que se pueda dañar por el calor.

Equipo de almacenaje (Continuación)

En la caja portaequipajes se puede guardar un casco.

Coloque el frontal del casco hacia arriba.

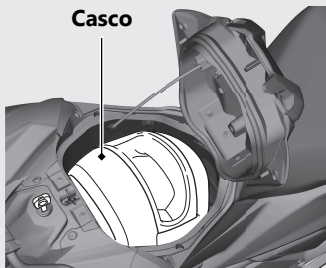

- ▶ Es posible que algunos cascos no encajen en el compartimento debido a su tamaño o diseño.

Abra la caja portaequipajes. ➡ P.65

Tapa de la caja portaequipajes

No exceda nunca el límite de peso máximo.

Peso máximo: 2,0 kg

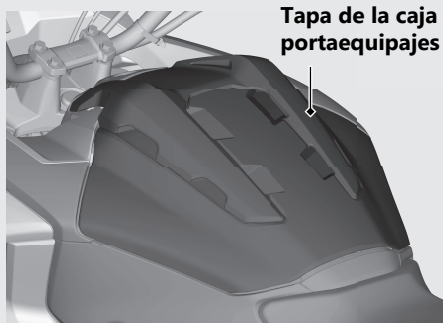

Juego de herramientas - Candado en forma de U

El juego de herramientas está guardado en la tapa de mantenimiento (en la caja portaequipajes) mediante una cinta elástica.

También dispone de sitio para almacenar un candado en forma de U.

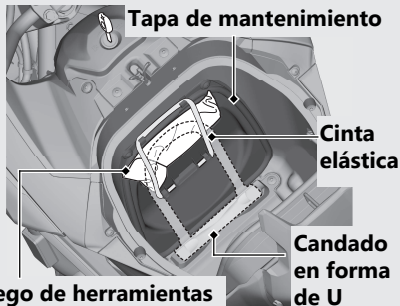

Juego de herramientas

- ▶ El candado en forma de U no se incluye con la motocicleta.
- ▶ Algunos candados en forma de U no caben en el compartimento debido a su tamaño o diseño.

Abra la caja portaequipajes. ➡ P.65

Bolsa para documentos

La bolsa para documento se encuentra en la caja del manual del propietario (en la caja portaequipajes).

Apertura de la caja del manual del propietario

- ① Retire el clip. ➡ P.88
- ② Abra la tapa de la caja del manual del propietario.

Cierre de la caja del manual del propietario

- ① Cierre la tapa de la caja del manual del propietario.
- ② Instale el clip.

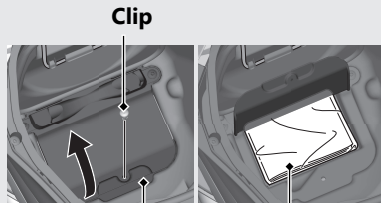

Tapa de la caja del manual del propietario

Bolsa para documentos

Equipo de almacenaje (Continuación)

Portacascos

El portacascos está situado debajo del asiento trasero.

El juego de herramientas incluye una cinta de sujeción del casco.

Cinta de sujeción del casco



Anillo en D del casco

Cinta de sujeción del casco

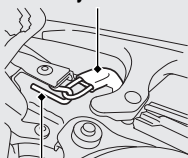

Portacascos

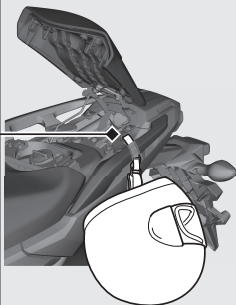

- Utilice el portacascos solamente mientras esté estacionado.

Apertura del asiento trasero. ➔ P.63

⚠ ADVERTENCIA

Si conduce con un casco sujeto en el portacascos, el casco podría interferir con la rueda trasera o con la suspensión y provocar un accidente en el que podría resultar herido de gravedad o incluso perder la vida.

Utilice el portacascos solamente mientras el vehículo esté estacionado. No conduzca con un casco en el portacascos.

Mantenimiento

Lea cuidadosamente "Importancia del mantenimiento" y "Fundamentos del mantenimiento" antes de intentar llevar a cabo alguna de las tareas de mantenimiento.
Consulte "Especificaciones" para conocer los datos de servicio.

Importancia del mantenimiento	P. 70	Cadena de transmisión	P. 104
Calendario de mantenimiento	P. 71	Embrague	P. 108
Fundamentos del mantenimiento	P. 74	Acelerador	P. 111
Herramientas	P. 86	Respiradero del cárter	P. 112
Desmontaje e instalación de los componentes del carenado	P. 87	Otros ajustes	P. 113
Batería.....	P. 87	Ajuste del reglaje de la alineación de los faros.....	P. 113
Clip	P. 88	Ajuste de la maneta de freno	P. 114
Carenado inferior.....	P. 89	Ajuste de la suspensión trasera	P. 115
Tapa de mantenimiento.....	P. 91		
Aceite del motor	P. 92		
Refrigerante	P. 98		
Frenos	P. 100		
Caballote lateral	P. 103		

Importancia del mantenimiento

Llevar un buen mantenimiento de la motocicleta es absolutamente esencial para su seguridad y para proteger su inversión, obtener las máximas prestaciones, evitar averías y reducir la contaminación. El mantenimiento es responsabilidad del propietario. Asegúrese de inspeccionar la motocicleta antes de cada conducción y realice las comprobaciones periódicas especificadas en el Calendario de mantenimiento. ➤ P. 71

⚠️ ADVERTENCIA

Si no dispensa un mantenimiento apropiado a la motocicleta o si no corrige un problema antes de conducir puede tener un accidente en el que podría sufrir lesiones de gravedad o incluso perder la vida.

Siga siempre las recomendaciones de inspección y mantenimiento y los programas de este manual del propietario.

Seguridad del mantenimiento

Lea siempre todas las instrucciones de mantenimiento antes de iniciar la tarea y asegúrese de que dispone de las herramientas y piezas adecuadas y que tiene los conocimientos técnicos necesarios. Nos resulta imposible alertarle de todos los riesgos concebibles que puedan surgir al realizar el mantenimiento. Usted es el único que puede decidir si debe realizar una tarea determinada.

Siga estas indicaciones al realizar el mantenimiento.

- Detenga el motor y retire la llave.
- Coloque la motocicleta sobre una superficie firme y nivelada con el caballete lateral o un soporte de mantenimiento que le permita apoyar el vehículo.
- Deje que se enfríe el motor, el silenciador, los frenos y otros elementos que estén calientes antes de realizar la revisión. De lo contrario, podría sufrir quemaduras.
- Ponga en marcha el motor solo cuando se le indique y hágalo en una zona bien ventilada.

El calendario de mantenimiento especifica los requisitos de mantenimiento necesarios para garantizar un rendimiento seguro y fiable, así como un control apropiado de las emisiones.

El trabajo de mantenimiento debe llevarse a cabo de acuerdo con las normas y especificaciones de Honda y siempre por técnicos cualificados y debidamente formados. Su concesionario cumple todos estos requisitos. Mantenga un registro preciso del mantenimiento para asegurarse de que la motocicleta recibe el mantenimiento apropiado. Asegúrese de que la persona que realiza el mantenimiento cumplimente este registro.

Todo mantenimiento programado se considera un coste operativo normal del propietario y le será cobrado por el concesionario. Conserve todos los justificantes. Si vende la motocicleta, estos justificantes deben transferirse junto con la motocicleta a su nuevo propietario.

Honda recomienda que su concesionario realice una prueba en carretera tras cada mantenimiento periódico.

Calendario de mantenimiento

Elementos	Compro- bación previa a la con- ducción ☑ P. 74	Periodicidad*1					Com- proba- ción anual	Susti- tución normal	Con- sultar página	
		× 1.000 km	1	12	24	36				48
		× 1.000 mi	0,6	8	16	24				32
Tubería de combustible	🔧			I	I	I	I	I	–	
Nivel de combustible		I							–	
Funcionamiento del acelerador	🔧	I		I	I	I	I	I	111	
Filtro de aire *2	🔧				R		R		–	
Respiradero del cárter *3				C	C	C	C		112	
Bujía	🔧				I		R		–	
Holgura de las válvulas	🔧				I		I		–	
Aceite de motor		I	R	R	R	R	R	R	94	
Filtro de aceite de motor			R		R		R		94	
Filtro de aceite del embrague *7			R		R		R		96	
Régimen de ralentí del motor	🔧			I	I	I	I	I	–	
Refrigerante del radiador *4		I		I	I	I	I	I	3 años 98	
Sistema de refrigeración	🔧			I	I	I	I	I	–	
Sistema de control de emisiones de vapor de combustible *5	🔧				I		I		–	
Cadena de transmisión		I							Cada 1.000 km: I L 104	

Nivel de mantenimiento

- 🔧 : Intermedio. Recomendamos que la revisión la realice su concesionario, a menos que usted cuente con las herramientas y las capacidades técnicas necesarias. Los procedimientos están incluidos en un manual de taller oficial de Honda.
- 🔧 : Técnico. Por su seguridad, haga que la revisión de su motocicleta se realice en su concesionario.

Leyenda de mantenimiento

- I : Inspeccionar (limpiar, ajustar, lubricar, o reemplazar si fuera necesario)
- L : Lubricar
- R : Reemplazar
- C : Limpiar

Elementos	Compro- bación previa a la con- ducción P. 74	Periodicidad*1					Com- proba- ción anual	Susti- tución normal	Con- sultar página	
		x 1.000 km	1	12	24	36				48
		x 1.000 mi	0,6	8	16	24				32
Deslizadera de la cadena de transmisión				■	■	■	■		107	
Líquido de frenos *4	■			■	■	■	■	■	2 años	100
Desgaste de las pastillas de freno	■			■	■	■	■	■		101
Sistema de frenos				■	■	■	■	■		74
Interruptor de la luz de freno				■	■	■	■	■		102
Funcionamiento del bloqueo del freno *7	⚙			■	■	■	■			102
Reglaje de los faros				■	■	■	■	■		113
Luces/Claxon	■									-
Interruptor de parada del motor	■									-
Sistema del embrague *6	■			■	■	■	■	■		74
Caballote lateral	■			■	■	■	■	■		103
Suspensión	⚙			■	■	■	■	■		-
Tuercas, tornillos, fijadores	⚙			■	■	■	■	■		-
Llantas/Neumáticos	⚙	■		■	■	■	■	■		82
Rodamientos de la pipa de dirección	⚙			■	■	■	■	■		-

Notas:

- *1: Cuando las indicaciones del cuentakilómetros total sean mayores, repita el trabajo de mantenimiento al cumplirse los intervalos aquí indicados.
- *2: Realice el mantenimiento con mayor frecuencia cuando circule por zonas húmedas o polvorientas.
- *3: Realice el mantenimiento con mayor frecuencia al conducir con lluvia o a máxima apertura del acelerador.
- *4: El trabajo de sustitución exige conocimientos de mecánica.
- *5: Solo modelo ED, IV ED, KO.
- *6: Solo NC750XA.
- *7: Solo NC750XD.

Inspección previa a la circulación

Para garantizar su seguridad, es responsabilidad del usuario realizar una inspección previa a la conducción y asegurarse de que se resuelve cualquier problema que pudiera encontrarse. La inspección previa a la conducción es imprescindible; no solo por razones de seguridad, sino porque cualquier avería, aunque solo sea un neumático pinchado, puede ocasionar serios problemas.

Compruebe los elementos siguientes antes de montarse en la motocicleta:

- Nivel de combustible: llene el depósito cuando sea necesario. ➔ P. 63
- Acelerador: compruebe si se abre suavemente y si se cierra por completo en todas las posiciones que se ponga el manillar. ➔ P. 111
- Nivel de aceite del motor: añada aceite de motor si fuese necesario. Compruebe si hay fugas. ➔ P. 92
- Nivel de refrigerante: añada refrigerante si fuese necesario. Compruebe si hay fugas. ➔ P. 98

- Cadena de transmisión: compruebe su estado y holgura, ajústela y lubríquela en caso necesario. ➔ P. 104
- Frenos: compruebe su funcionamiento. Delantero y trasero: compruebe el nivel de líquido de frenos y el desgaste de las pastillas. ➔ P. 100, ➔ P. 101
- Luces y claxon: compruebe que las luces, los indicadores y el claxon funcionan correctamente.
- Interruptor de parada del motor: compruebe que funciona adecuadamente. ➔ P. 47
- Sistema de corte de encendido: compruebe si el sistema funciona correctamente. ➔ P. 103
- Ruedas y neumáticos: compruebe el estado y la presión de aire y ajústela en caso necesario. ➔ P. 82
- **NC750XA**
Embrague: compruebe el funcionamiento; ajuste la holgura si fuese necesario. ➔ P. 108

Sustitución de piezas

Utilice siempre piezas originales de Honda o sus equivalentes para garantizar la fiabilidad y seguridad del vehículo.

Cuando realice pedidos de componentes con color, especifique el nombre del modelo, el color y el código mencionado en la etiqueta de color.

La etiqueta del color se encuentra adherida al bastidor, debajo del asiento trasero. ➤ P. 63

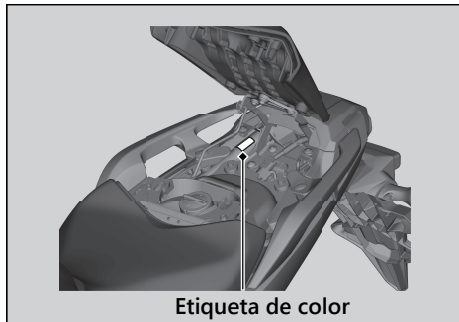

⚠ ADVERTENCIA

La instalación de piezas no originales de Honda puede hacer que su motocicleta resulte insegura y provoque un accidente en el que podría resultar gravemente herido o incluso perder la vida.

Utilice siempre piezas originales de Honda o equivalentes que hayan sido diseñadas y homologadas para su motocicleta.

Batería

Esta motocicleta tiene un tipo de batería que está exenta de mantenimiento. No tiene que comprobar el nivel del electrolito de la batería ni añadir agua destilada. Limpie los terminales de la batería si tienen suciedad o corrosión.

No retire las juntas de los tapones de la batería. No tiene que retirar el tapón al cargar la batería.

AVISO

Su batería no necesita mantenimiento y podría dañarse de forma permanente si se quita la tira de tapones.



Este símbolo que hay en la batería significa que el producto no debe tratarse como un residuo doméstico.

AVISO

La eliminación inadecuada de la batería puede ser perjudicial para el medioambiente y la salud pública. Para obtener instrucciones adecuadas sobre su eliminación, respete siempre la normativa local.

Qué hacer en caso de emergencia

Si se presenta alguna de las siguientes situaciones, acuda al médico inmediatamente.

- Salpicadura de electrolito en los ojos:
 - ▶ Lávese los ojos repetidamente con agua fría durante al menos 15 minutos. El uso de agua a presión podría dañarle los ojos.
- Salpicadura de electrolito en la piel:
 - ▶ Qútese la ropa salpicada y lave bien la piel con agua.
- Salpicadura de electrolito en la boca:
 - ▶ Enjuáguese bien la boca con agua, pero no se la trague.

⚠️ ADVERTENCIA

Durante el uso normal, la batería desprende gas de hidrógeno explosivo.

Una chispa o llama puede hacer que la batería explote con fuerza suficiente como para causar lesiones graves o incluso la muerte.

Utilice ropa protectora y una mascarilla, o bien haga que un mecánico cualificado realice el mantenimiento de la batería.

Limpeza de los terminales de la batería

1. Quite la batería. ➡ P. 87
2. Si los terminales comienzan a oxidarse y están recubiertos de una sustancia blanca, lávela con agua caliente y límpiela.

3. Si los terminales están muy oxidados, limpie y pule los terminales con un cepillo de alambre o papel de lija. Utilice gafas de seguridad.

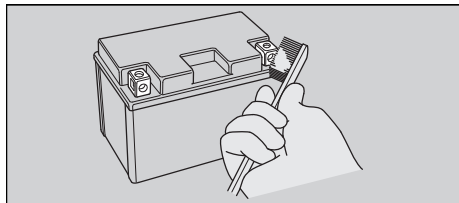

4. Tras la limpieza, vuelva a instalar la batería.

La batería dispone de una vida útil limitada. Consulte con su concesionario el momento de sustituir la batería. Sustituya siempre la batería por otra batería del mismo tipo que esté exenta de mantenimiento.

AVISO

La instalación de accesorios eléctricos de marcas distintas a Honda puede sobrecargar el sistema eléctrico, descargar la batería y posiblemente dañar el sistema.

Fusibles

Los fusibles protegen los circuitos eléctricos de su motocicleta. Si algún elemento eléctrico de su motocicleta deja de funcionar, compruebe y sustituya cualquier fusible que esté quemado. ➤ P. 135

Inspección y sustitución de fusibles

Gire el interruptor de encendido a la posición  (Off) para retirar e inspeccionar los fusibles. Si un fusible está quemado, sustitúyalo por un fusible de las mismas características. Para conocer las características de los fusibles, consulte "Especificaciones". ➤ P. 153

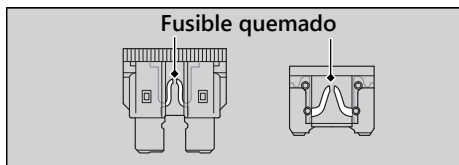

AVISO

Si sustituye un fusible por otro de mayor amperaje, aumentarán las posibilidades de ocasionar daños en el sistema eléctrico.

Si un fusible se funde repetidas veces, es posible que exista un problema eléctrico. Haga que inspeccionen la motocicleta en su concesionario.

Aceite del motor

El consumo de aceite del motor varía y la calidad del mismo se deteriora en función de las condiciones de conducción y del tiempo transcurrido. Compruebe el nivel de aceite del motor con regularidad y rellene si fuera necesario con el aceite recomendado. El aceite sucio o viejo debe cambiarse lo antes posible.

Selección del aceite del motor

Para conocer el aceite de motor recomendado, consulte "Especificaciones". ➤ P. 152

Si utiliza aceites de marcas diferentes a Honda, compruebe la etiqueta para asegurarse de que el aceite cumple las siguientes normas:

- Norma JASO T 903*1: MA
- Norma SAE*2: 10W-30
- Clasificación API*3: SG o superior

- *1. La norma JASO T 903 es una referencia para aceites de motor para motores de motocicletas de 4 tiempos. Hay dos tipos: MA y MB. Por ejemplo, la etiqueta siguiente muestra la clasificación MA.

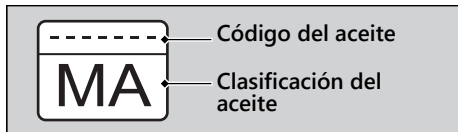

- *2. La norma SAE clasifica los aceites según su viscosidad.
- *3. La clasificación API especifica la calidad y rendimiento de los aceites de motor. Utilice aceites de grado SG o superior, excepto los aceites marcados como "Energy Conserving" o "Resource Conserving" en el símbolo de servicio API circular.

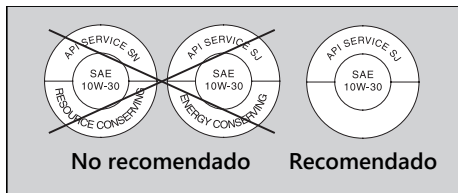

Líquido de frenos

No añada ni sustituya líquido de frenos a menos que sea un caso de emergencia. Utilice solo líquido de frenos nuevo de un recipiente sellado. Si añade líquido, haga que revisen el sistema de frenos en su concesionario lo antes posible.

AVISO

El líquido de frenos puede dañar las superficies plásticas y las pintadas.
Limpie inmediatamente cualquier derrame y lave a conciencia la zona afectada.

Líquido de frenos recomendado:

Líquido de frenos DOT 4 Honda o equivalente

Cadena de transmisión

La cadena de transmisión debe inspeccionarse y lubricarse con regularidad. Inspeccione con mayor frecuencia la cadena si conduce por carreteras en mal estado, a alta velocidad, o con aceleraciones repetidas. ➤ P. 104

Fundamentos del mantenimiento

Si la cadena no se mueve con suavidad, hace ruidos extraños, presenta rodillos dañados, pasadores flojos, deformaciones o faltan juntas tóricas, haga que inspeccionen la cadena en su concesionario.

Compruebe también el piñón impulsor y la corona. Si alguno presenta dientes desgastados o dañados, haga que los sustituyan en el concesionario.

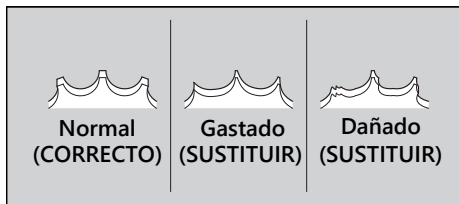

AVISO

El empleo de una cadena nueva con ruedas dentadas desgastadas causará un rápido desgaste de la cadena.

■ Limpieza y lubricación

Tras inspeccionar la holgura, limpie la cadena y los piñones mientras gira la rueda trasera. Utilice un paño seco con un limpiador de cadenas diseñado específicamente para cadenas con juntas tóricas, o bien un detergente neutro. Utilice un cepillo suave si la cadena estuviera sucia.

Tras la limpieza, elimine la suciedad y lubrique con el producto recomendado.

Lubricante recomendado:

Lubricante para cadenas de transmisión específicamente diseñado para cadenas con juntas tóricas.

Si no estuviera disponible, utilice aceite para engranajes SAE 80 o 90.

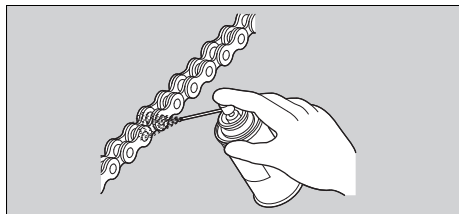

No utilice un limpiador de vapor ni de alta presión, ni cepillos de alambre, disolventes volátiles como gasolina o benceno, limpiadores abrasivos, ni limpiadores de cadenas o lubricantes NO diseñados específicamente para cadenas con juntas tóricas, ya que estos elementos podrían dañar los sellos de las juntas tóricas de goma.

Evite que el lubricante entre en contacto con los frenos o los neumáticos. Evite aplicar una excesiva cantidad de lubricante para cadenas con el fin de evitar salpicar la ropa o la propia motocicleta.

Refrigerante recomendado

El refrigerante Pro Honda HP es una solución premezclada de anticongelante y agua destilada.

Concentración:

50% de anticongelante y 50% de agua destilada

Una concentración de anticongelante por debajo del 40 % no proporcionará una protección adecuada contra la corrosión y las bajas temperaturas.

Una concentración de hasta el 60 % proporcionará una mejor protección en climas fríos.

AVISO

El uso de refrigerantes no especificados para motores de aluminio o agua del grifo/mineral puede provocar corrosión.

Respiradero del cárter

Realice el mantenimiento con mayor frecuencia si conduce con lluvia, a máxima velocidad o después de lavar la motocicleta o de haber volcado. Realice el mantenimiento si los sedimentos acumulados pueden verse en la sección transparente del tubo de drenaje.

Si el tubo de drenaje rebosa, el filtro de aire puede contaminarse con el aceite del motor, lo que podría causar un rendimiento deficiente del motor.

➔ P. 112

Neumáticos (inspección/sustitución)

Comprobación de la presión de los neumáticos

Inspeccione visualmente los neumáticos y utilice un manómetro para medir la presión al menos una vez al mes o siempre que piense que los neumáticos están algo deshinchados. Compruebe siempre la presión de aire cuando estén fríos.

Aunque se modifique la dirección del vástago de la válvula, este no vuelve a su posición original. Haga que inspeccionen la motocicleta en su concesionario.

Aunque se modifique la dirección del vástago de la válvula, este no vuelve a su posición original. Haga que inspeccionen la motocicleta en su concesionario.

Lado derecho

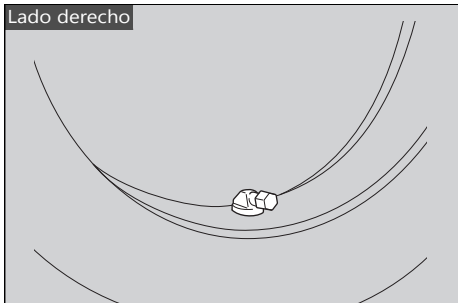

Inspección de daños

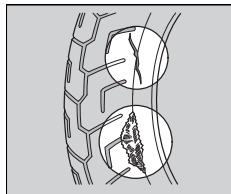

Compruebe la existencia de cortes, rajaduras o grietas que expongan la tela o los cordajes, o la existencia de posibles clavos u otros objetos extraños en el lateral del neumático o en su banda de

rodadura. Inspeccione también posibles bultos o protuberancias anormales en las paredes laterales de los neumáticos.

Inspección de desgaste anómalo

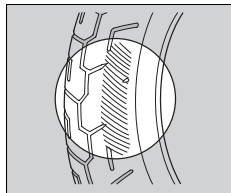

Inspeccione los neumáticos en busca de signos de desgaste anómalo en la superficie de contacto.

Inspección de la profundidad de la banda de rodadura

Inspeccione los indicadores de desgaste de la banda de rodadura. Si pueden verse, sustituya inmediatamente los neumáticos.

Para una conducción segura, debería sustituir los neumáticos cuando se alcance la profundidad mínima de la banda de rodadura.

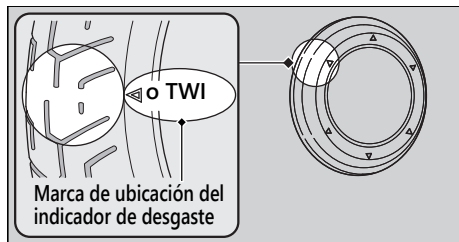

⚠️ ADVERTENCIA

Conducir con neumáticos excesivamente gastados o incorrectamente inflados puede ocasionar un accidente en el que podría sufrir lesiones de gravedad o incluso perder la vida.

Siga todas las instrucciones de este manual del propietario relacionadas con el inflado y el mantenimiento de los neumáticos.

Alemania

Las leyes alemanas prohíben el uso de neumáticos cuya profundidad de la banda de rodadura sea inferior a 1,6 mm.

Fundamentos del mantenimiento

Haga que sustituyan los neumáticos en su concesionario.

Para conocer los neumáticos recomendados, la presión de los mismos y la profundidad mínima de la banda de rodadura, consulte "Especificaciones".

➤ P. 152

Siga estas indicaciones siempre que cambie los neumáticos.

- Utilice los neumáticos recomendados o unos equivalentes del mismo tamaño, construcción, índice de velocidad y capacidad de carga.
- Una vez instalado el neumático, equilibre la rueda con contrapesos originales Honda o equivalentes.
- No instale una cámara en un neumático sin cámara en esta motocicleta. La acumulación excesiva de calor puede hacer que la cámara explote.
- Utilice únicamente neumáticos sin cámara en esta motocicleta.

Las llantas están diseñadas para neumáticos sin cámara, y durante la aceleración rápida o el frenado, los neumáticos con cámara pueden

deslizarse sobre la llanta y hacer que el neumático se desinflen rápidamente.

ADVERTENCIA

La instalación de neumáticos inadecuados en su motocicleta puede afectar a la conducción y la estabilidad de la misma, lo que podría dar lugar a un accidente que le podría ocasionar lesiones graves o incluso la muerte.

Emplee siempre los neumáticos del tamaño y tipo recomendado en este manual del propietario.

Filtro de aire

Esta motocicleta está equipada con un elemento del filtro de aire de tipo viscoso. La limpieza mediante soplado de aire o cualquier otro sistema puede degradar el rendimiento del elemento viscoso y provocar la entrada de polvo. No lleve a cabo el mantenimiento. Déjelo en manos del concesionario.

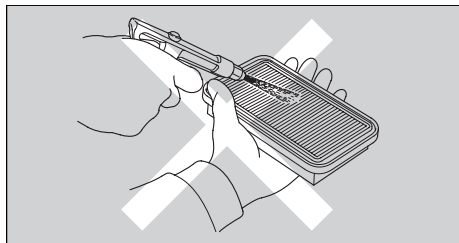

Herramientas

El juego de herramientas se guarda en la caja portaequipajes. ➔ P. 67

Con las herramientas proporcionadas, puede realizar algunas reparaciones y ajustes secundarios, así como sustituciones de piezas.

Modelo ED, IV ED

- Llave fija de 10 x 14 mm
- Llave fija de 12 x 14 mm
- Destornillador recto/Phillips
- Mango de destornillador
- Llave para pasadores
- Barra de extensión
- Llave hexagonal de 5 mm
- Cinta de sujeción del casco
- Extractor de fusibles

Modelo U, KO

- Llave fija de 10 x 14 mm
- Llave fija de 12 x 14 mm
- Destornillador recto/Phillips
- Mango de destornillador
- Llave hexagonal de 5 mm
- Cinta de sujeción del casco
- Extractor de fusibles

Batería

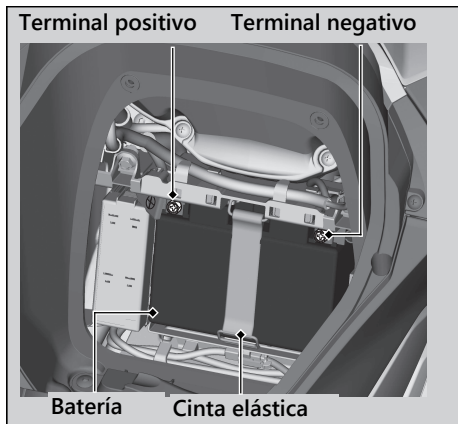

Desmontaje

Asegúrese de que el interruptor de encendido se encuentra en la posición **○** (Off).

1. Abra la caja portaequipajes. ➤ P. 65

2. Extraiga la tapa de mantenimiento. ➤ P. 91
3. Desenganche la cinta de goma.
4. Desconecte el terminal negativo \ominus de la batería.
5. Desconecte el terminal positivo \oplus de la batería.
6. Extraiga la batería con cuidado de que no caigan las tuercas de los terminales.

Instalación

Instale las piezas en el orden inverso al de la extracción. Conecte siempre el terminal positivo \oplus en primer lugar. Asegúrese de que los tornillos y las tuercas estén apretados.

Asegúrese de que la información del reloj sea correcta tras volver a conectar la batería. ➤ P. 38

Para saber cómo manipular adecuadamente la batería, consulte "Fundamentos del mantenimiento". ➤ P. 76

"La batería se agota". ➤ P. 132

Clip

Desmontaje

1. Presione el pasador central para abrir el bloqueo.
2. Extraiga el clip del orificio.

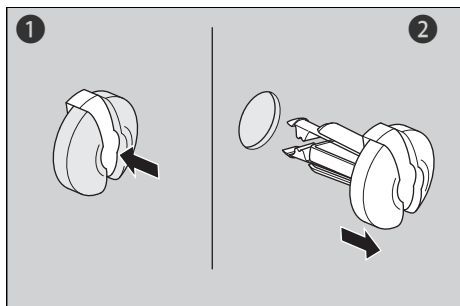

Instalación

1. Abra ligeramente los trinquetes de retención y, a continuación, muévalos hacia fuera.
2. Introduzca el clip en el orificio.
3. Presione un poco el pasador central para bloquear el clip.

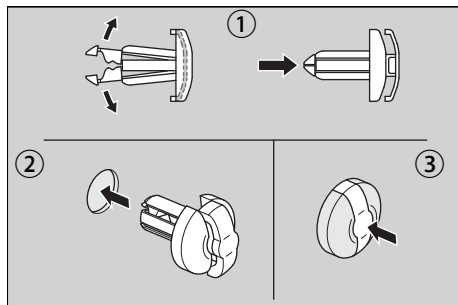

Carenado inferior

NC750XA

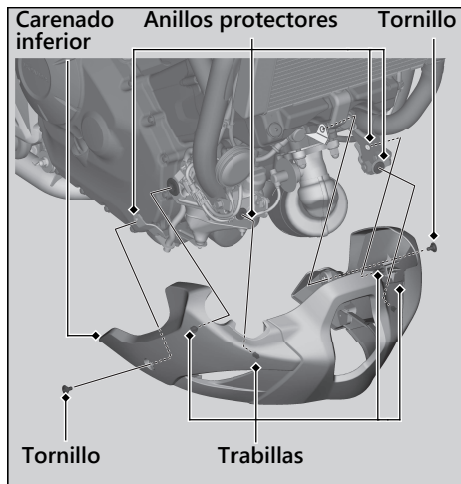

Desmontaje

1. Extraiga los tornillos.
2. Extraiga el carenado inferior soltando sus trabillas de los anillos protectores.

Instalación

Instale las piezas en el orden inverso al de la extracción.

NC750XD

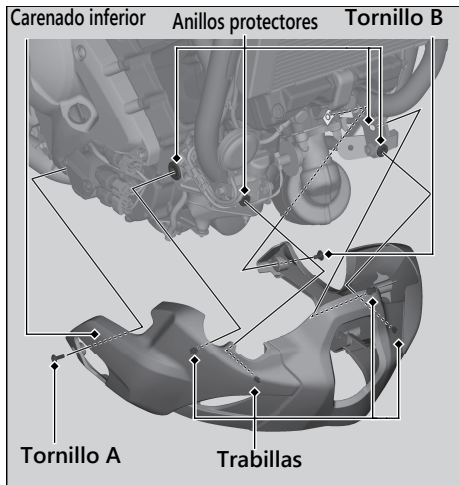

Desmontaje

1. Retire los tornillos A y B.
2. Extraiga el carenado inferior soltando sus trabillas de los anillos protectores.

Instalación

Instale las piezas en el orden inverso al de la extracción.

Tapa de mantenimiento

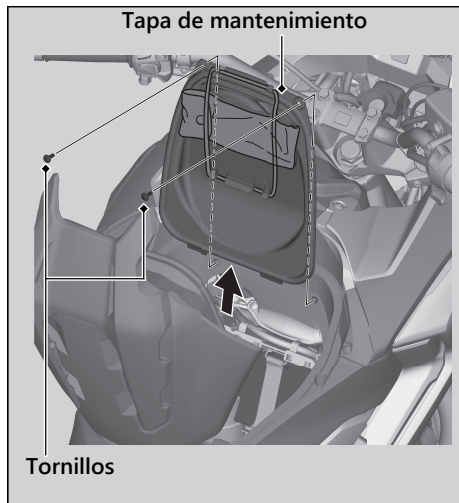

Desmontaje

1. Abra la caja portaequipajes. ► P. 65
2. Extraiga los tornillos.
3. Extraiga la tapa de mantenimiento.

Instalación

1. Instale la tapa de mantenimiento.
2. Instale y apriete los tornillos.

Par: 3 N·m (0,3 kgf·m)

3. Cierre la caja portaequipajes.

Comprobación del aceite del motor

1. Si el motor está frío, déjelo al ralentí entre 3 y 5 minutos.
2. Coloque el interruptor de encendido en la posición **O** (Off) y espere entre 2 y 3 minutos.
3. Coloque la motocicleta en posición vertical sobre una superficie firme y nivelada.
4. Extraiga el tapón de llenado/varilla de comprobación del nivel de aceite y límpielo.
5. Inserte el tapón de llenado/varilla de comprobación del nivel de aceite hasta que se asiente, pero no lo enrosque.
6. Compruebe que el nivel del aceite queda entre las marcas de nivel superior e inferior del tapón de llenado/varilla de comprobación del nivel de aceite.
7. Coloque correctamente el tapón de llenado/varilla de comprobación del nivel de aceite.

NC750XA

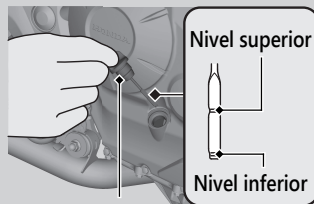

Tapón de llenado/varilla de comprobación del nivel de aceite

NC750XD

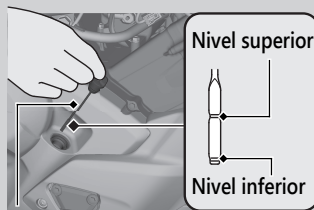

Tapón de llenado/varilla de comprobación del nivel de aceite

Adición de aceite del motor

Si el aceite del motor queda por debajo o cerca de la marca de nivel inferior, añada el aceite del motor recomendado. ► P. 78,

► P. 152

1. Extraiga el tapón de llenado/varilla de comprobación del nivel de aceite. Añada el aceite recomendado hasta que alcance la marca de nivel superior.
 - Coloque la motocicleta en posición vertical en una superficie firme y nivelada al comprobar el nivel de aceite.
 - No rellene por encima de la marca de nivel superior.
 - Asegúrese de que no penetren cuerpos extraños por la abertura de llenado del aceite.
 - Limpie de inmediato cualquier derrame.

2. Vuelva a colocar con firmeza el tapón de llenado/varilla de comprobación del nivel de aceite.

AVISO

El funcionamiento con una cantidad excesiva o insuficiente de aceite puede producir daños al motor. No mezcle diferentes marcas ni grados de aceite. Podrían afectar a la lubricación y al funcionamiento del embrague.

Para conocer el aceite recomendado y las indicaciones de selección del aceite, consulte "Fundamentos del mantenimiento". ► P. 78

Cambio del filtro y del aceite de motor

El cambio del aceite y del filtro requiere el uso de herramientas especiales. Se recomienda que el mantenimiento de la motocicleta se lleve a cabo en el concesionario.

Utilice un filtro de aceite original de Honda o equivalente especificado para su modelo.

AVISO

Usar el filtro de aceite erróneo puede provocar graves daños al motor.

1. Retire el carenado inferior. ► P. 89
2. Si el motor está frío, déjelo al ralentí entre 3 y 5 minutos.
3. Coloque el interruptor de encendido en la posición **○** (Off) y espere entre 2 y 3 minutos.
4. Coloque la motocicleta en una superficie firme y nivelada.
5. Coloque un recipiente de drenaje bajo el tornillo de vaciado.

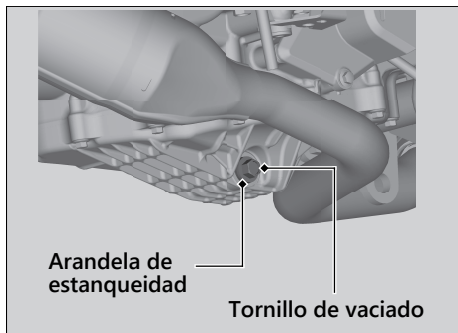

6. Retire el tapón de llenado/varilla de comprobación del nivel de aceite, el tornillo de vaciado y la arandela de estanqueidad para drenar el aceite.
7. Extraiga el filtro de aceite con una llave de filtros y deje que se drene el aceite remanente. Asegúrese de que la junta vieja no se queda pegada al motor.
► Deseche el aceite y el filtro de aceite en un centro de reciclaje homologado.

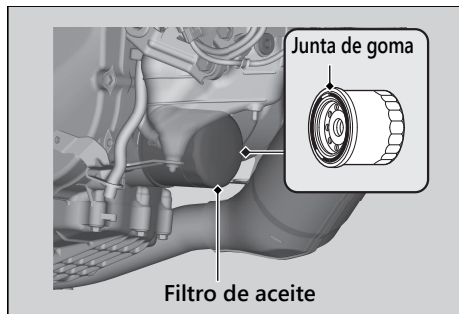

8. Aplique una fina capa de aceite de motor a la junta de goma del filtro de aceite nuevo.
9. Instale el filtro de aceite nuevo y apriételo.

Par de apriete: 26 N·m (2,7 kgf·m)

10. Instale una arandela de estanqueidad nueva en el tornillo de vaciado. Apriete el tornillo de vaciado.

Par de apriete: 30 N·m (3,1 kgf·m)

11. Llene el cárter con el aceite recomendado (► P. 78, ► P. 152) e instale el tapón de llenado/varilla de comprobación del nivel de aceite.

Aceite necesario

Al cambiar el aceite y el filtro de aceite del motor:

3,4 L

Al cambiar solo el aceite:

NC750XA

3,1 L

NC750XD

3,2 L

12. Compruebe el nivel de aceite. ► P. 92
13. Compruebe que no haya fugas de aceite.
14. Instale el carenado inferior.

Cambio del filtro de aceite del embrague

NC750XD

Utilice un filtro de aceite del embrague original Honda o equivalente especificado para su modelo.

AVISO

Usar el filtro de aceite del embrague erróneo puede dar lugar a graves daños en la transmisión.

1. Siga los pasos 1-7 para cambiar el aceite y el filtro de aceite del motor. ► P. 94
2. Desmonte la tapa del filtro de aceite del embrague, el filtro de aceite del embrague y el resorte extrayendo los tornillos de la tapa del filtro de aceite del embrague.
 - Deseche el aceite y el filtro de aceite del embrague en un centro de reciclado homologado.

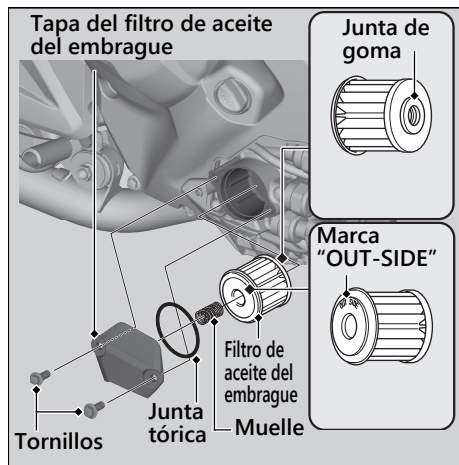

3. Monte el filtro de aceite del embrague nuevo con la junta de estanqueidad de goma orientada hacia dentro, hacia el motor. Verá la marca "OUT-SIDE" en el cuerpo del filtro de aceite del embrague, hacia la tapa del filtro.

4. Sustituya la junta tórica y aplique una fina capa de aceite de motor a la nueva junta tórica antes de instalarla.
5. Monte el resorte y la tapa del filtro de aceite del embrague.
6. Monte y apriete los tornillos de la tapa del filtro de aceite del embrague.
7. Aplique una fina capa de aceite de motor a la junta de goma del nuevo filtro de aceite del motor. ► P. 95
8. Instale el filtro de aceite de motor nuevo y apriételo.

Par: 26 N·m (2,7 kgf·m)

9. Instale una arandela de estanqueidad nueva en el tornillo de vaciado. Apriete el tornillo de vaciado.

Par: 30 N·m (3,1 kgf·m)

10. Llene el cárter con el aceite recomendado (► P. 78, ► P. 152) e instale el tapón de llenado/varilla de comprobación del nivel de aceite.

Aceite necesario

Al cambiar el aceite, el filtro de aceite del motor y el filtro de aceite del embrague:

3,4 L

11. Compruebe el nivel de aceite. ► P. 92
12. Compruebe que no haya fugas de aceite.
13. Instale el carenado inferior.

Comprobación del refrigerante

Compruebe el nivel de refrigerante del depósito de reserva con el motor frío.

1. Coloque la motocicleta en una superficie firme y nivelada.
2. Coloque la motocicleta en posición vertical.
3. Compruebe que el nivel de refrigerante se encuentra entre las marcas de nivel UPPER y LOWER en el depósito de reserva.

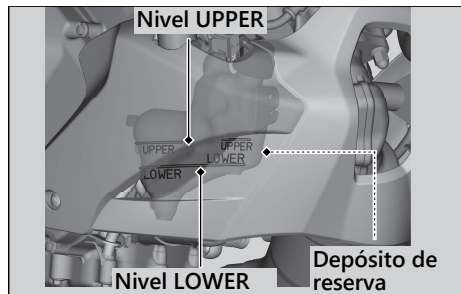

Si el nivel del refrigerante cae de forma evidente o el depósito de reserva está vacío, es probable que tenga una fuga grave. Haga que inspeccionen la motocicleta en su concesionario.

Adición de refrigerante

Si el nivel del refrigerante está por debajo de la marca de nivel inferior LOWER añada el refrigerante recomendado (► P. 81) hasta que el nivel alcance la marca de nivel UPPER. Añada líquido únicamente por el tapón del depósito de reserva y no retire el tapón del radiador.

1. Retire el carenado inferior. ► P. 89

2. Retire el tapón del depósito de reserva y añada líquido mientras supervisa el nivel del refrigerante.
 - No llene por encima de la marca de nivel UPPER.
 - Asegúrese de que no penetren cuerpos extraños por la abertura del depósito de reserva.
3. Vuelva a colocar con firmeza el tapón del depósito de reserva.
4. Instale el carenado inferior.

⚠ADVERTENCIA

Si retira el tapón del radiador con el motor caliente podrían producirse salpicaduras de refrigerante y causarle quemaduras.

Antes de retirar el tapón del radiador, deje siempre que se enfríen el motor y el radiador.

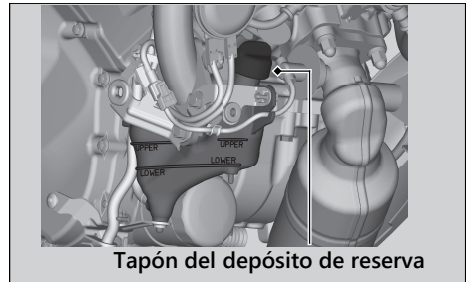

Cambio del refrigerante

Cambie el refrigerante en su concesionario a menos que disponga de las herramientas adecuadas y tenga los conocimientos de mecánica necesarios.

Comprobación del líquido de frenos

1. Coloque la motocicleta en posición vertical sobre una superficie firme y nivelada.
2. **Delantero** Compruebe que el depósito de líquido de frenos está en posición horizontal y que el nivel del líquido queda por encima de la marca de nivel LOWER.
- Trasero** Compruebe que el depósito de líquido de frenos queda horizontal y que

el nivel de líquido se encuentra entre las marcas de nivel LOWER y UPPER.

Si el nivel del líquido de frenos en alguno de los depósitos del líquido del freno queda por debajo de la marca de nivel LOWER o la holgura de la maneta o del pedal del freno llega a ser excesivo, inspeccione el desgaste de las pastillas del freno.

Si las pastillas de freno no están desgastadas, es probable que exista una fuga. Haga que inspeccionen la motocicleta en su concesionario.

Delantero Depósito de líquido de frenos delantero

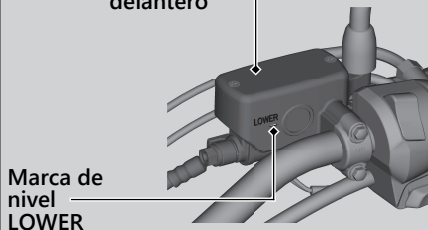

Trasero Depósito de líquido de frenos trasero

Marca de nivel UPPER

Marca de nivel LOWER

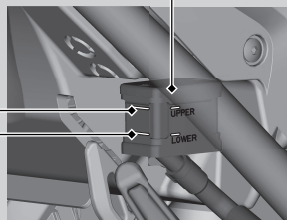

Inspección de las pastillas de freno

Compruebe el estado de los indicadores de desgaste de las pastillas de freno.

Las pastillas de freno deben ser sustituidas si una de las pastillas de freno está desgastada hasta el indicador.

1. **Delantero** Inspeccione las pastillas de freno desde debajo de la pinza de freno.
2. **Trasero** Inspeccione las pastillas de freno desde el lado posterior derecho de la motocicleta.

Si fuera necesario, haga que sustituyan las pastillas de freno en su concesionario. Sustituya siempre las pastillas de freno izquierda y derecha simultáneamente.

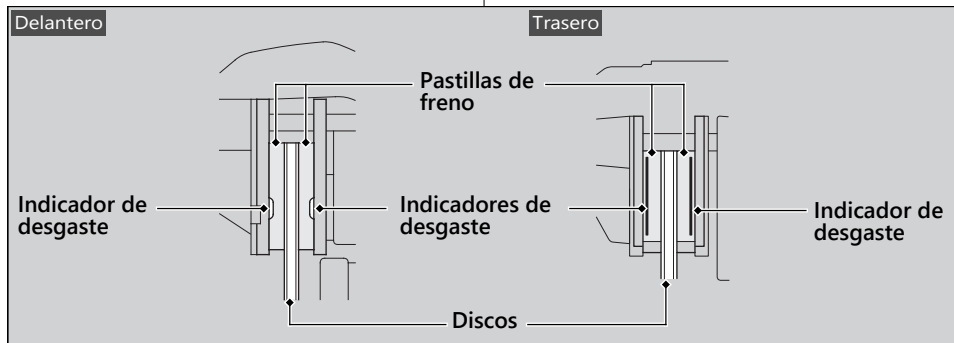

Comprobación del freno de estacionamiento

NC750XD

Maneta del freno de estacionamiento

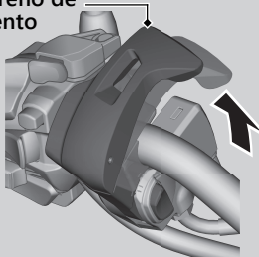

Coloque la motocicleta en una superficie firme y nivelada. Pare el motor y empuje la motocicleta mientras aplica la maneta del freno de estacionamiento para comprobar la eficacia del freno de estacionamiento.

Si la eficacia del freno de estacionamiento es baja, haga que lo ajusten en su concesionario.

Ajuste del interruptor de la luz de freno

Compruebe el funcionamiento del interruptor de la luz de freno.

Sujete el interruptor de la luz de freno y gire la tuerca de ajuste en la dirección A si el interruptor actúa demasiado tarde, o gírela en la dirección B si lo hace demasiado pronto.

Interruptor de la luz de freno

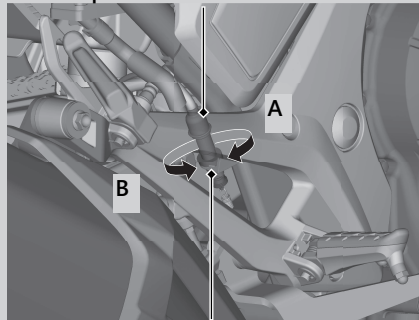

Tuerca de ajuste

Comprobación del caballote lateral

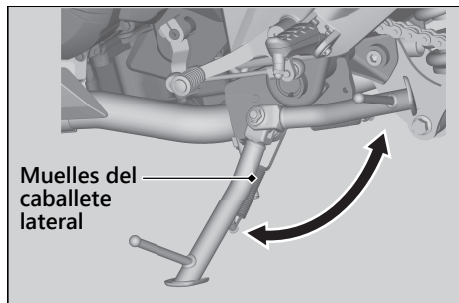

1. Compruebe que el caballote lateral funciona debidamente. Si el caballote lateral resulta difícil de colocar o chirría, limpie la zona de giro y eje pivote con grasa limpia.
2. Compruebe si hay posibles daños o falta de tensión de los muelles.

3. **NC750XA**

Siéntese en la motocicleta, coloque la transmisión en punto muerto y levante el caballote lateral.

NC750XD

Siéntese en la motocicleta y levante el caballote lateral.

4. **NC750XA**

Arranque el motor, apriete la maneta del embrague y seleccione una velocidad de la caja de cambios.

NC750XD

Arranque el motor y pulse el lado D-S del interruptor N-D para cambiar la transmisión al modo D.

5. Baje por completo el caballote lateral. El motor deberá pararse cuando baje el caballote lateral. Si no es así, haga que se inspeccione la motocicleta en su concesionario.

Inspección de la holgura de la cadena de transmisión

Compruebe la holgura de la cadena de transmisión en varios puntos de la cadena. Si no fuera constante en todos los puntos, es posible que algunos eslabones estén deformados y gripados.

Haga que inspeccionen la cadena en su concesionario.

1. Cambie la transmisión a punto muerto. Pare el motor.
2. Coloque la motocicleta sobre el caballete lateral en una superficie firme y nivelada.
3. Compruebe la holgura en la mitad inferior de la cadena de transmisión a medio camino entre los piñones.

Holgura de la cadena de transmisión:

30 - 40 mm

- No conduzca la motocicleta si la holgura supera los 60 mm.

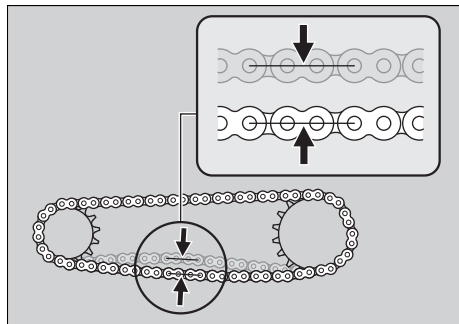

4. Desplace la motocicleta hacia delante y compruebe que la cadena se mueve con suavidad.
5. Inspeccione los piñones. ➤ P. 79
6. Limpie y lubrique la cadena de transmisión. ➤ P. 80

Ajuste de la holgura de la cadena de transmisión

El ajuste de la cadena requiere el uso de herramientas especiales.

Haga que ajusten la holgura de la cadena de transmisión en su concesionario.

Al ajustar la tensión de la cadena de transmisión, tenga cuidado de no dañar el sensor de velocidad de la rueda y el anillo generador de impulsos.

1. Cambie la transmisión a punto muerto. Pare el motor.
2. Coloque la motocicleta sobre el caballete lateral en una superficie firme y nivelada.
3. Afloje la tuerca del eje trasero.
4. Afloje las contratuercas en ambos lados del basculante.

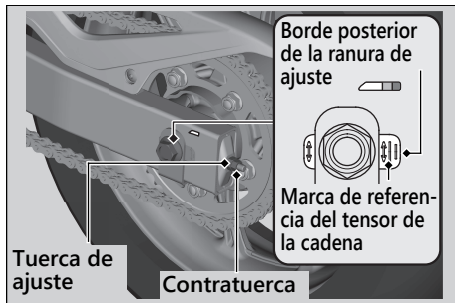
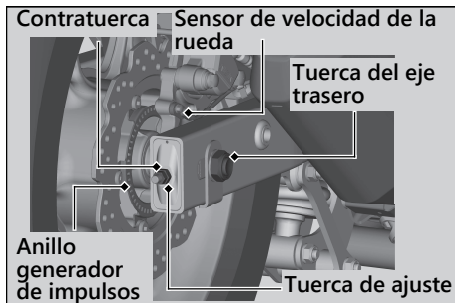

Cadena de transmisión ► Ajuste de la holgura de la cadena de transmisión

- 5.** Gire ambas tuercas de ajuste el mismo número de vueltas hasta obtener la tensión correcta de la cadena de transmisión. Para tensar la cadena, gire las tuercas de ajuste hacia la derecha. Para proporcionar mayor holgura gire las tuercas de ajuste a la izquierda. Ajuste la tensión en un punto intermedio entre el piñón impulsor y la corona.

Compruebe la holgura de la cadena de transmisión. ► P. 104

- 6.** Compruebe la alineación del eje trasero; para ello asegúrese de que las marcas de referencia del tensor de la cadena se alineen con el borde posterior de las ranuras de ajuste. Ambas marcas deben coincidir. Si el eje está desalineado, gire las tuercas de ajuste derecha o izquierda hasta que las marcas estén alineadas y vuelva a comprobar la tensión de la cadena.

- 7.** Apriete la tuerca del eje trasero.

Par: 98 N·m (10,0 kgf·m)

- 8.** Apriete ligeramente las tuercas de ajuste de la cadena de transmisión, luego sujete las tuercas de ajuste y apriete las contratuercas.

Par: 21 N·m (2,1 kgf·m)

- 9.** Vuelva a comprobar la holgura de la cadena.

Si no ha utilizado una llave dinamométrica para realizar la instalación, póngase en contacto con su concesionario lo antes posible para verificar si el montaje es correcto.

Un montaje incorrecto puede conducir a la pérdida de la capacidad de frenado.

Comprobación del desgaste de la cadena de transmisión

Compruebe la etiqueta de desgaste de la cadena cuando ajuste la cadena de transmisión. Si la marca de flecha de la placa de ajuste de la cadena entra en la zona roja de la etiqueta después de haber ajustado la cadena a la tensión correcta, significa que la cadena está excesivamente gastada y que debe sustituirse.

Cadena: DID 520V0 o RK 520KHO

En caso necesario, haga que sustituyan la cadena de transmisión en su concesionario.

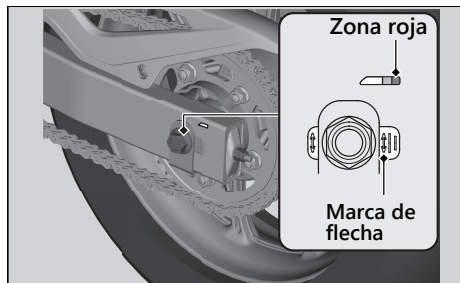

Comprobación de la deslizadera de la cadena de transmisión

Compruebe el estado de la deslizadera de la cadena de transmisión.

La deslizadera de la cadena de transmisión deberá sustituirse si está desgastada hasta la línea de límite de desgaste.

En caso necesario, haga que sustituyan la deslizadera de la cadena de transmisión en su concesionario.

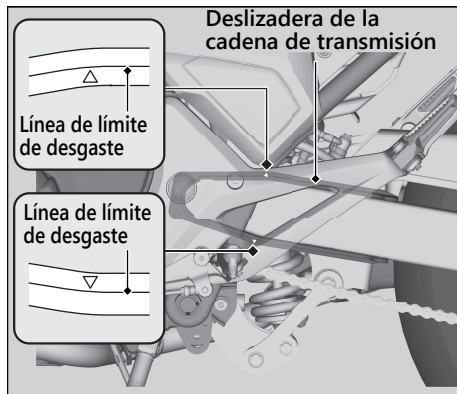

Comprobación del embrague

NC750XA

Comprobación de la holgura de la maneta de embrague

Compruebe la holgura de la maneta de embrague.

Holgura en la maneta de embrague:

10 - 20 mm

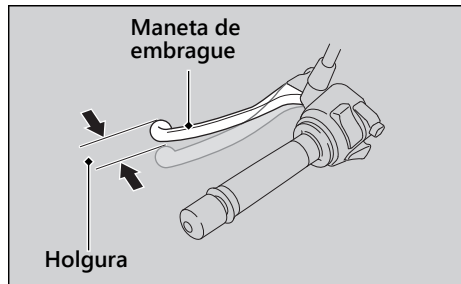

Compruebe que el cable del embrague no esté retorcido y que no muestre señales de desgaste. En caso necesario, haga que lo sustituyan en su concesionario.

Lubrique el cable del embrague con un lubricante de cables, de venta en establecimientos especializados, para evitar el desgaste prematuro y la corrosión.

AVISO

El ajuste inadecuado de la holgura puede causar un desgaste prematuro del embrague.

Ajuste de la holgura de la maneta de embrague

NC750XA

Ajuste superior

Intente primero el ajuste con el regulador superior del cable del embrague.

1. Afloje la contratuerca superior.
2. Gire el regulador superior del cable del embrague hasta que la holgura sea de 10 a 20 mm.
3. Apriete la contratuerca superior y compruebe de nuevo la holgura.

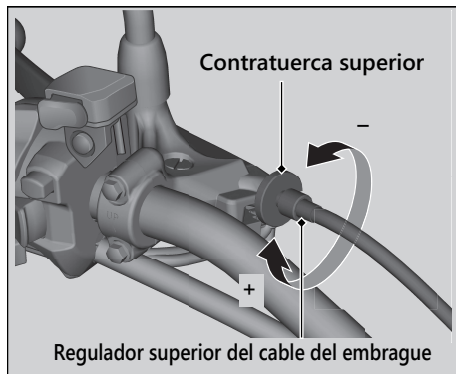

Ajuste inferior

Si el regulador superior del cable del embrague está enroscado hasta cerca de su límite, o no puede lograrse la holgura correcta, intente el ajuste con la tuerca de ajuste inferior del cable del embrague.

Embrague ► Ajuste de la holgura de la maneta de embrague

1. Afloje la contratuerca superior y gire el regulador superior del cable del embrague por completo hacia dentro (para obtener la holgura máxima). Apriete la contratuerca superior.
2. Afloje la contratuerca inferior.
3. Gire la tuerca de ajuste inferior del cable del embrague hasta que la holgura sea de 10 a 20 mm.
4. Apriete la contratuerca inferior y compruebe la holgura de la maneta de embrague.
5. Arranque el motor, presione la maneta de embrague y engrane la transmisión. Asegúrese de que el motor no se pare y la motocicleta no avance lentamente. Suelte poco a poco la maneta del embrague y abra el acelerador. La motocicleta deberá moverse con suavidad y acelerar de forma gradual.

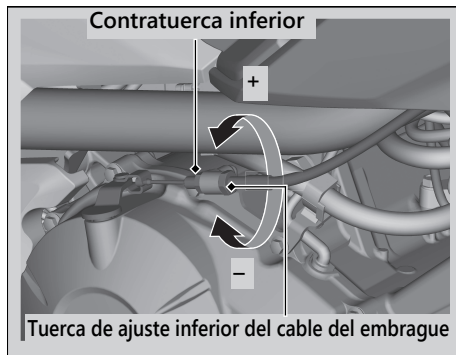

Si no puede obtener el ajuste apropiado o si el embrague no funciona correctamente, póngase en contacto con su concesionario.

Comprobación del acelerador

Con el motor apagado, compruebe que el acelerador gira con suavidad desde la posición de cierre total a abertura completa en todas las posiciones de la dirección y que la holgura del acelerador es la correcta. Si el acelerador no se mueve con suavidad, no se cierra automáticamente o si el cable está dañado, haga que inspeccionen la motocicleta en su concesionario.

Holgura en la brida del puño del acelerador:

2 - 6 mm

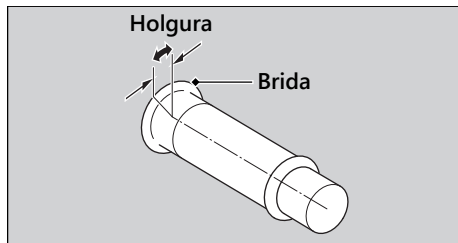

Limpieza del respiradero del cárter

1. Ponga un recipiente adecuado debajo del tubo del respiradero del cárter.
2. Retire el tapón del tubo del respiradero del cárter del propio tubo.
3. Drene los depósitos en un contenedor apropiado.
4. Coloque el tapón del tubo del respiradero del cárter.

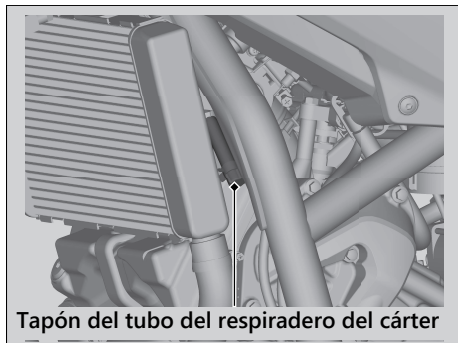

Ajuste del reglaje de la alineación de los faros

Puede ajustar el reglaje vertical del faro para obtener la alineación apropiada. Gire el piñón adentro o afuera, según sea necesario, con el destornillador Phillips proporcionado (► P. 86).

Tenga en cuenta las leyes y regulaciones locales.

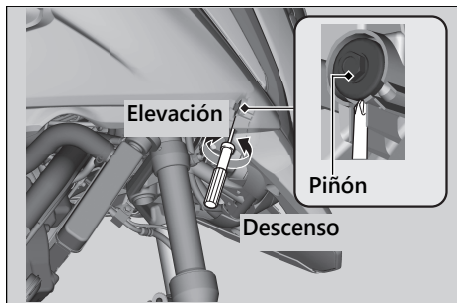

Ajuste de la maneta de freno

Se puede ajustar la distancia entre la punta de la maneta del freno y el puño del manillar.

Método de ajuste

Gire el regulador hasta que los números queden alineados con la marca de referencia mientras presiona la maneta hacia delante hasta lograr la posición que desea.

Tras el ajuste, compruebe que la maneta funciona correctamente antes de la conducción.

AVISO

No gire el regulador más allá de su límite natural.

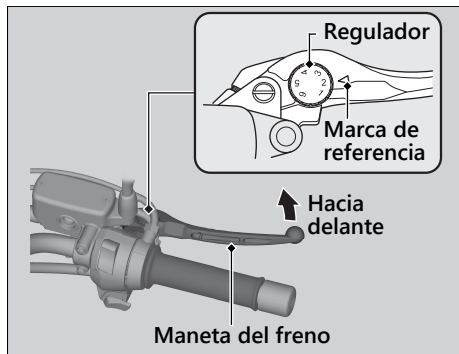

Ajuste de la suspensión trasera

Modelo ED, IV ED

▮ Precarga del muelle

Puede ajustar la precarga del muelle mediante el regulador para adaptarla a la carga o la superficie de la carretera. Utilice una llave para pasadores y una barra de extensión para girar el ajustador. Las posiciones 1 y 2 reducen la precarga del muelle (suave), o gire a la posición 4 y 7 para aumentar la precarga del muelle (duro). La posición estándar es 3.

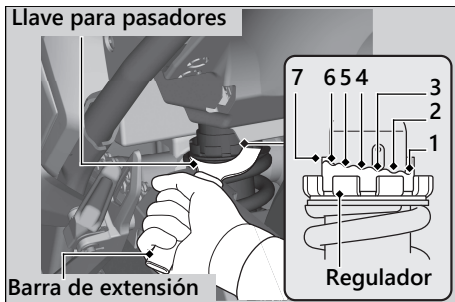

AVISO

Intentar ajustar directamente de 1 a 7 o de 7 a 1, puede dañar el amortiguador.

AVISO

No gire el regulador más allá de sus límites.

AVISO

La unidad de amortiguador trasero contiene nitrógeno a alta presión. No intente desmontar, realizar labores de mantenimiento ni desechar inadecuadamente el amortiguador. Acuda a su concesionario.



Solución de problemas

El motor no arranca (el indicador del HISS permanece encendido)	P. 117
Sobrecalentamiento (el indicador de alta temperatura del refrigerante está encendido)	P. 118
Indicadores de advertencia encendidos o intermitentes	P. 119
Indicador de presión baja del aceite	P. 119
Testigo de avería (MIL) de la PGM-FI (inyección programada de combustible)	P. 119
Indicador del ABS (sistema antibloqueo de frenos)	P. 120
Indicador de control del par	P. 121

Si el indicador “-” parpadea en la ventana de la posición del cambio durante la conducción.....	P. 122
Otras indicaciones de advertencia	P. 123
Indicación de fallo del medidor de combustible	P. 123
Pinchazo de neumático.....	P. 124
Problema eléctrico	P. 132
La batería se agota	P. 132
Bombilla fundida.....	P. 132
Fusible quemado	P. 135

El motor de arranque funciona pero el motor no arranca

Compruebe los siguientes puntos:

- Compruebe la secuencia de arranque correcta del motor. ➤ P. 54
- Compruebe que haya gasolina en el depósito de combustible.
- Compruebe si el testigo de avería (MIL) de la PGM-FI está encendido.
 - ▶ Si el testigo está encendido, póngase en contacto con su concesionario lo antes posible.
- Compruebe si el indicador del HISS permanece encendido.
 - ▶ Gire el interruptor de encendido a la posición  (Off) y retire la llave. Vuelva a insertar la llave y gire el interruptor de encendido a la posición  (On). Si el indicador permanece encendido, compruebe lo siguiente: Compruebe que no haya otra llave HISS (incluida la llave de repuesto) cerca del interruptor de encendido.

Compruebe que no haya elementos metálicos ni pegatinas en la llave. Si el indicador del HISS permanece encendido, lleve la motocicleta al concesionario para que la revisen.

El motor de arranque no funciona

Compruebe los siguientes puntos:

- Compruebe la secuencia correcta de arranque del motor. ➤ P. 54
- Asegúrese de que el interruptor de parada del motor se encuentra en la posición  (Run). ➤ P. 47
- Compruebe si existe un fusible fundido. ➤ P. 135
- Compruebe si está suelta la conexión de la batería (➤ P. 87) o hay corrosión en los terminales de la batería (➤ P. 76).
- Compruebe el estado de la batería. ➤ P. 132

Si el problema continúa, haga que inspeccionen la motocicleta en su concesionario.

Sobrecalentamiento (el indicador de alta temperatura del refrigerante está encendido)

El motor se ha sobrecalentado cuando ocurre lo siguiente:

- El indicador de alta temperatura del refrigerante se enciende.
- La aceleración se ralentiza.

Si esto ocurre, colóquese a un lado en cuanto lo permitan las circunstancias del tráfico y realice las siguientes comprobaciones.

Un ralenti rápido prolongado puede hacer que el indicador de alta temperatura del refrigerante se encienda.

AVISO

La conducción continuada con un motor recalentado puede provocar daños graves al motor.

1. Detenga el motor con el interruptor de encendido y luego gire el interruptor de encendido a la posición **I** (On).
2. Compruebe que el ventilador del radiador funciona y luego gire el interruptor de encendido a la posición **O** (Off).

Si el ventilador no funciona:

Posiblemente exista una avería. No ponga en marcha el motor. Lleve la motocicleta a su concesionario.

Si el ventilador funciona:

Deje que el motor se enfríe con el interruptor de encendido en la posición **O** (Off).

3. Cuando se haya enfriado el motor, inspeccione el manguito del radiador y compruebe si existe una fuga. ➔ P. 98

Si existe una fuga:

No ponga en marcha el motor. Lleve la motocicleta a su concesionario.

4. Compruebe el nivel de refrigerante del depósito de reserva. ➔ P. 98
▶ Añada refrigerante si es necesario.
5. Si los pasos 1 a 4 son normales, puede continuar conduciendo, pero vigile con frecuencia el indicador de alta temperatura del refrigerante.

Indicador de presión baja del aceite

Si el indicador de presión baja del aceite se enciende, párese a un lado de la carretera cuando el tráfico lo permita y detenga el motor.

AVISO

La conducción continuada con una baja presión del aceite puede provocar daños graves al motor.

1. Compruebe el nivel de aceite del motor y añada aceite si fuera necesario. ➤ P. 92, ➤ P. 93
2. Arranque el motor.
 - ▶ Continúe conduciendo únicamente si se apaga el indicador de presión baja del aceite.

Una aceleración rápida puede hacer que el indicador de presión baja del aceite se encienda momentáneamente, especialmente

si el aceite está muy cerca o en la marca de nivel inferior.

Si el indicador de presión baja del aceite permanece encendido aun cuando el nivel de aceite sea correcto, detenga el motor y póngase en contacto con su concesionario. Si el nivel del aceite del motor desciende rápidamente, su motocicleta puede tener una fuga u otro problema grave. Haga que inspeccionen la motocicleta en su concesionario.

Testigo de avería (MIL) de la PGM-FI (inyección programada de combustible)

Si se enciende el indicador mientras conduce, es posible que exista un problema grave en el sistema de PGM-FI. Reduzca la velocidad y haga que inspeccionen la motocicleta en su concesionario lo antes posible.

Indicador del ABS (sistema antibloqueo de frenos)

Si el indicador funciona de alguna de estas formas, es posible que haya un problema grave en el ABS. Reduzca la velocidad y haga que inspeccionen la motocicleta en su concesionario lo antes posible.

- El indicador se enciende o comienza a parpadear mientras conduce.
- El indicador no se enciende cuando el interruptor de encendido se encuentra en la posición **I** (On).
- El indicador no se apaga a velocidades superiores a 10 km/h.

Si el indicador del ABS permanece encendido, los frenos continuarán funcionando como un sistema convencional, pero sin la función antibloqueo.

El indicador del ABS puede parpadear si gira la rueda trasera mientras la motocicleta está levantada del suelo. En este caso, coloque el interruptor de encendido en la posición **O** (Off) y, a continuación, vuelva a colocarlo en **I** (On). El indicador del ABS se apagará después de que la velocidad alcance 30 km/h.

Indicador de control del par

Si el indicador funciona de alguna de estas formas, es posible que haya un problema grave en el control del par. Reduzca la velocidad y haga que inspeccionen la motocicleta en su concesionario lo antes posible.

- El indicador se enciende y permanece encendido (ininterrumpidamente) durante la conducción.
- El indicador no se enciende cuando el interruptor de encendido se encuentra en la posición **I** (On).
- El indicador no se apaga a velocidades superiores a 10 km/h.

Aunque el indicador de control del par esté encendido, su motocicleta funcionará con normalidad sin la función de control del par.

- Cuando se enciende el indicador durante el funcionamiento del control del par, deberá desacelerar completamente para recuperar la conducción normal.

El indicador de control de par puede encenderse si gira la rueda trasera mientras la motocicleta está levantada del suelo. En este caso, coloque el interruptor de encendido en la posición **O** (Off) y, a continuación, vuelva a colocarlo en **I** (On). El indicador de control del par se apagará cuando la velocidad alcance 10 km/h.



Si el indicador “-” parpadea en la ventana de la posición del cambio durante la conducción

NC750XD

Si el indicador “-” se enciende mientras conduce, puede tener un problema grave con el sistema de transmisión de doble embrague.

Estacione la motocicleta en un lugar seguro y hágala inspeccionar en el concesionario.

Tal vez sea posible conducir la motocicleta siguiendo los pasos que se describen a continuación.

1. Gire el interruptor de encendido a la posición  (Off).
2. Gire el interruptor de encendido a la posición  (On) y arranque el motor.

Si no se puede arrancar el motor:

Coloque el interruptor de encendido en la posición  (Off) y mueva la motocicleta hacia atrás y hacia delante ligeramente (para desembragar las marchas).

Gire el interruptor de encendido de nuevo a la posición  (On) y arranque el motor.

Si todavía no se puede arrancar el motor:

Arranque el motor mientras aplica la maneta del freno o presiona el pedal de freno.

Si puede cambiar del modo N al modo D:

Cuando se muestre una posición del cambio en el testigo de marcha seleccionada, puede conducir en esa marcha.

Lleve su motocicleta a su concesionario conduciendo a una velocidad segura.

Si no puede cambiar del modo N al modo D, el indicador “-” parpadea:

Algún daño le impide conducir. Haga inspeccionar la motocicleta en su concesionario inmediatamente.

Indicación de fallo del medidor de combustible

Si el sistema de combustible detecta un error, el indicador de combustible se comportará tal y como se muestra en la ilustración.

Si esto sucede, consulte con su concesionario lo antes posible.

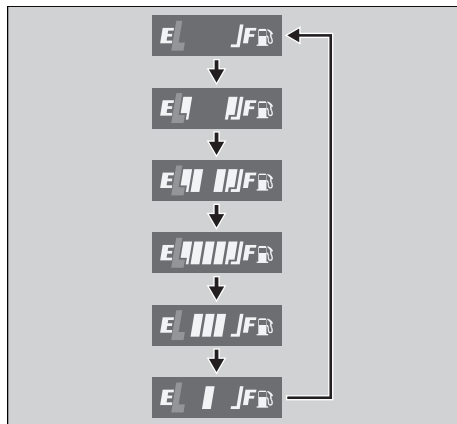
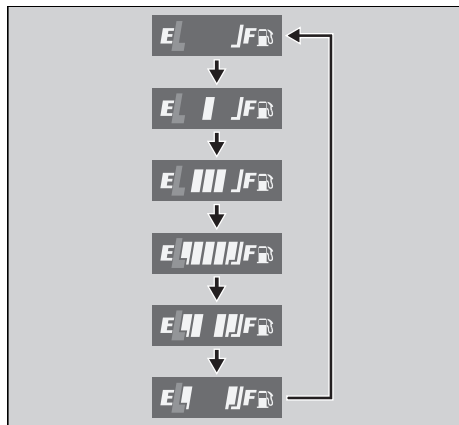

Pinchazo de neumático

Para reparar un pinchazo o extraer una rueda se requieren herramientas especiales y experiencia técnica. Le recomendamos que este tipo de revisión se realice en su concesionario.

Tras una reparación de emergencia, haga que inspeccionen o sustituyan siempre el neumático en su concesionario.

Reparación de emergencia con un kit de reparación de neumáticos

Si el neumático tiene un pinchazo de poca importancia, puede realizar una reparación de emergencia con un kit de reparación de neumáticos sin cámara.

Siga las instrucciones facilitadas en el kit de reparación de neumáticos.

Conducir la motocicleta con un neumático reparado temporalmente es muy arriesgado.

No supere los 50 km/h. Haga que sustituyan cuanto antes el neumático en su concesionario.

ADVERTENCIA

Conducir la motocicleta con un neumático reparado temporalmente puede ser arriesgado. Si la reparación temporal falla, puede tener un accidente y resultar gravemente herido o incluso perder la vida.

Si debe conducir con un neumático reparado temporalmente, hágalo despacio y con cuidado de no superar una velocidad de 50 km/h hasta que sustituya el neumático.

Extracción de las ruedas

Siga estos procedimientos si necesita extraer una rueda para reparar un pinchazo.

Al extraer e instalar la rueda, tenga cuidado de no dañar el sensor de velocidad de la rueda ni el anillo generador de impulsos.

I Rueda delantera

Desmontaje

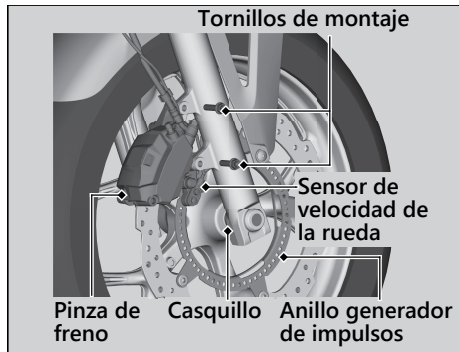

1. Coloque la motocicleta en una superficie firme y nivelada.
2. Cubra el lado derecho de la rueda delantera y la pinza del freno con cinta protectora o un trapo.

3. En el lado derecho, extraiga los tornillos de montaje y la pinza de freno.
 - Apoye el conjunto de la pinza de freno de forma que no cuelgue del manguito de freno. No retuerza el manguito.
 - Evite manchar con grasa, aceite o suciedad las superficies de los discos y de las pastillas.
 - No accione la maneta de freno mientras la pinza de freno esté desmontada.
 - Evite que la pinza de freno arañe la rueda durante el desmontaje.

4. Afloje el tornillo de presión del eje.
5. Apoye la motocicleta firmemente y levante la rueda delantera para separarla del suelo utilizando un caballete de seguridad o un dispositivo de elevación.
6. En el lado izquierdo, afloje y retire el semieje delantero y extraiga los casquillos laterales y la rueda.

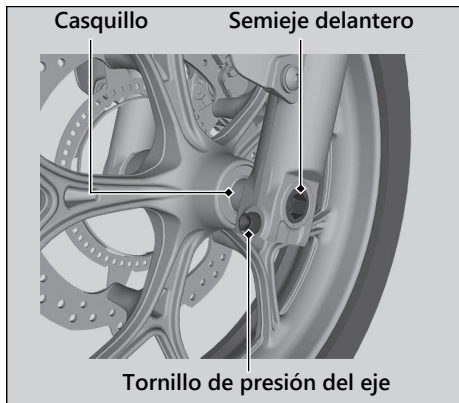

Instalación

1. Acople los casquillos laterales a la rueda.
2. En el lado izquierdo, coloque la rueda entre los brazos de la horquilla e introduzca el semieje delantero hasta el fondo, a través del brazo izquierdo de la horquilla y el cubo de la rueda.
3. Apriete el semieje.

Par: 74 N·m (7,5 kgf·m).

4. Instale la pinza de freno y apriete los tornillos de montaje.

Par: 30 N·m (3,1 kgf·m).

- Evite que la pinza de freno arañe la rueda durante la instalación.
- Utilice tornillos de montaje nuevos cuando instale la pinza de freno.

AVISO

Al instalar una rueda o pinza de freno en su posición original, coloque con cuidado el disco de freno entre las pastillas para evitar dañarlas.

5. Baje la rueda delantera al suelo.
6. Accione la maneta de freno varias veces.
A continuación, presione la horquilla varias veces.
7. Apriete el tornillo de presión del eje.

Par: 22 N·m (2,2 kgf·m).

8. Vuelva a levantar la rueda delantera del suelo y compruebe que la rueda gira sin dificultad tras soltar el freno.
9. Retire la cinta protectora o el trapo.

Si no ha utilizado una llave dinamométrica para realizar la instalación, póngase en contacto con su concesionario lo antes posible para verificar si el montaje es correcto.

Un montaje incorrecto puede conducir a la pérdida de la capacidad de frenado.

▮ Rueda trasera

Desmontaje

1. Apoye la motocicleta firmemente y levante la rueda trasera para separarla del suelo utilizando un caballete de seguridad o un polipasto.
2. **NC750XD**
Suelte el freno de estacionamiento.
3. **NC750XD**
Extraiga los tornillos de montaje y extraiga la pinza del freno de estacionamiento.

Pinza del freno de estacionamiento **NC750XD**

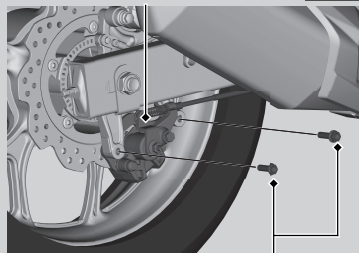

Tornillos de montaje **NC750XD**

4. Afloje la tuerca del eje trasero, las contratuercas y gire las tuercas de ajuste de forma que la rueda trasera pueda moverse totalmente hacia delante para obtener la holgura máxima de la cadena de transmisión.
5. Retire la tuerca del eje trasero.

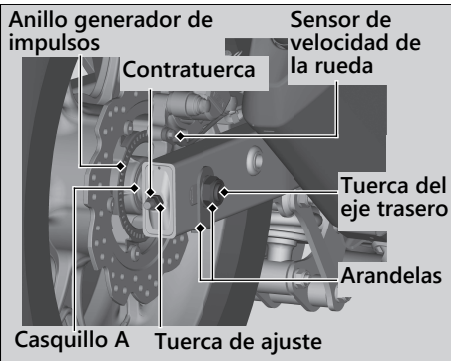

6. Extraiga la cadena de transmisión de la corona empujando la rueda trasera hacia delante.

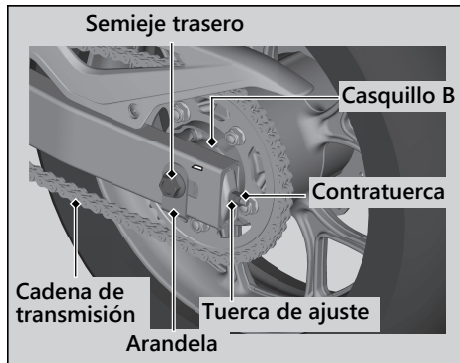

7. Extraiga el semieje trasero, las arandelas, el soporte de la pinza de freno, la rueda trasera y los casquillos laterales.
- Apoye el conjunto de la pinza de freno de forma que no cuelgue del manguito de freno. No retuerza el manguito.
 - Evite manchar con grasa, aceite o suciedad las superficies de los discos y de las pastillas.
 - No accione el pedal del freno mientras la rueda está desmontada.
 - **NC750XD**
No apriete la maneta del freno de estacionamiento mientras la rueda esté desmontada.

Instalación

1. Para instalar la rueda trasera, invierta el procedimiento de extracción.
 - Evite que la pinza de freno arañe la rueda durante la instalación.

AVISO

Al instalar una rueda o pinza de freno en su posición original, coloque con cuidado el disco de freno entre las pastillas para evitar dañarlas.

2. Asegúrese de que la ranura del soporte de la pinza de freno se coloca en la orejeta del basculante.

Soporte de la pinza de freno

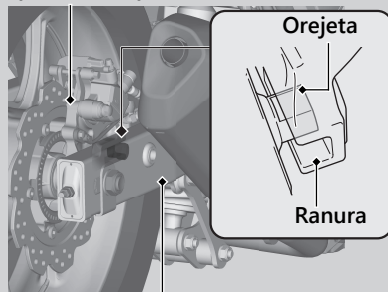

Basculante

3. Ajuste la cadena de transmisión.
4. Instale y apriete la tuerca del eje trasero.

Par: 98 N·m (10,0 kgf·m).

5. Apriete ligeramente las tuercas de ajuste de la cadena de transmisión, luego sujete las tuercas de ajuste y apriete las contratuercas.

Par: 21 N·m (2,1 kgf·m).

6. Una vez instalada la rueda, accione varias veces el pedal del freno y compruebe si la rueda gira libremente. Vuelva a comprobar la rueda si el freno roza o si la rueda no gira libremente.

7. NC750XD

Instale la pinza de freno de estacionamiento y apriete los tornillos de montaje.

Par: 31 N·m (3,2 kgf·m).

- Evite que la pinza de freno arañe la rueda durante la instalación.
- Utilice tornillos de montaje nuevos cuando instale la pinza de freno de estacionamiento.

AVISO

Al instalar la pinza de freno en su sitio, coloque con cuidado el disco de freno entre las pastillas para evitar dañarlas.

Si no ha utilizado una llave dinamométrica para realizar la instalación, póngase en contacto con su concesionario lo antes posible para verificar si el montaje es correcto.

Un montaje incorrecto puede conducir a la pérdida de la capacidad de frenado.

La batería se agota

Cargue la batería con un cargador para baterías de motocicletas.

Retire la batería de la motocicleta antes de cargarla.

No utilice cargadores de baterías de automóvil ya que estos pueden sobrecalentar una batería de motocicleta y provocar daños permanentes. Si la batería no se recupera tras la recarga, consulte a su concesionario.

AVISO

El arranque con cable puente con una batería de automóvil puede dañar el sistema eléctrico de su motocicleta y no se recomienda.

Bombilla fundida

Siga el procedimiento descrito a continuación para sustituir una bombilla fundida.

Gire el interruptor de encendido a la posición  (Off) o  (Lock).

Deje que se enfríe la bombilla antes de sustituirla.

No utilice bombillas que no sean las especificadas.

Compruebe el funcionamiento correcto de la bombilla antes de conducir el scooter.

Para conocer el vataje correcto de la bombilla, consulte "Especificaciones". ➡ P. 153

Faros/Luz de posición

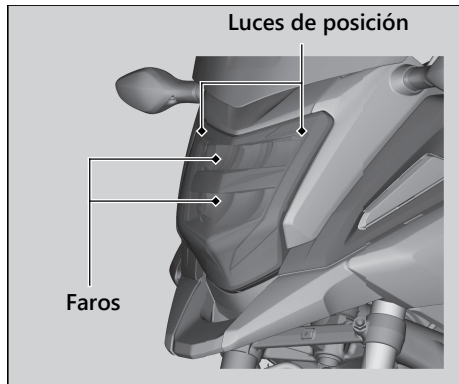

Los faros y luces de posición utilizan varios LED.

Si alguno de los LED no se enciende, haga que su concesionario los revise.

Luz de freno/piloto trasero

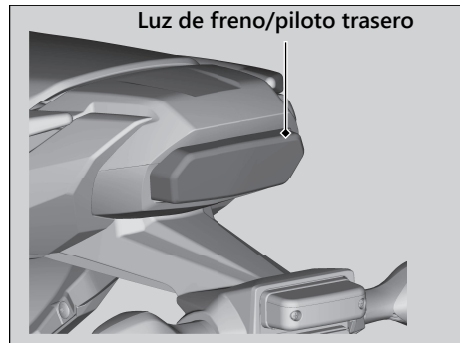

La luz del freno y del piloto trasero utilizan varios LED. Si alguno de los LED no se enciende, haga que su concesionario los revise.

■ Bombilla del intermitente delantero/trasero

1. Extraiga el tornillo y el casquillo.
2. Desmonte las lentes y la junta de las lentes del intermitente.
3. Presione ligeramente la bombilla y gírela hacia la izquierda.

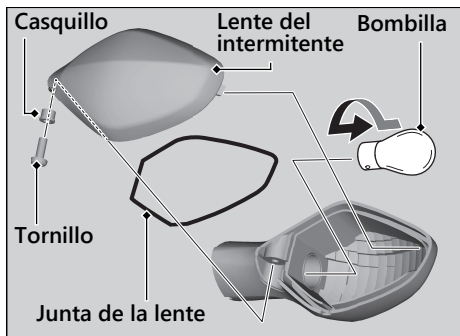

4. Instale la bombilla nueva y el resto de elementos en el orden inverso al de la extracción.
► Utilice solamente la bombilla ámbar.

■ Bombilla de la placa de la matrícula

1. Extraiga los tornillos.
2. Retire la tapa de la luz de la placa de matrícula y la junta de la tapa.
3. Extraiga la bombilla tirando de ella sin girarla.

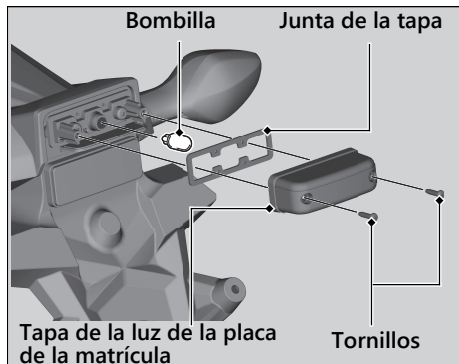

4. Instale la bombilla nueva y el resto de elementos en el orden inverso al de la extracción.

Fusible quemado

Antes de manipular los fusibles, consulte "Inspección y sustitución de los fusibles". ► P. 78

■ Fusibles de la caja de fusibles

1. Abra la caja portaequipajes. ► P. 65
2. Extraiga la tapa de mantenimiento. ► P. 91
3. Extraiga la tapa de la caja de fusibles.
4. Tire de los fusibles uno a uno con el extractor de fusibles incluido en el juego de herramientas y compruebe si alguno de ellos está quemado. Sustituya siempre un fusible quemado por uno de repuesto de las mismas características.
 - Los fusibles de repuesto se encuentran en la tapa de la caja de fusibles.
5. Vuelva a instalar la tapa de la caja de fusibles.
6. Instale la tapa de mantenimiento.
7. Cierre la caja portaequipajes.

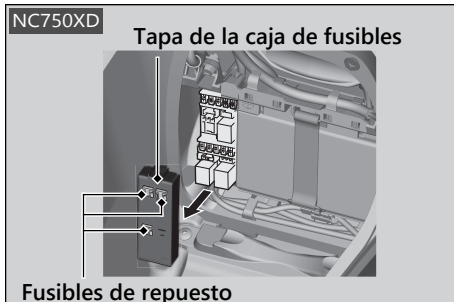
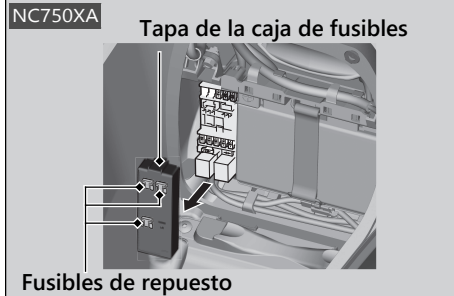

► Fusible principal

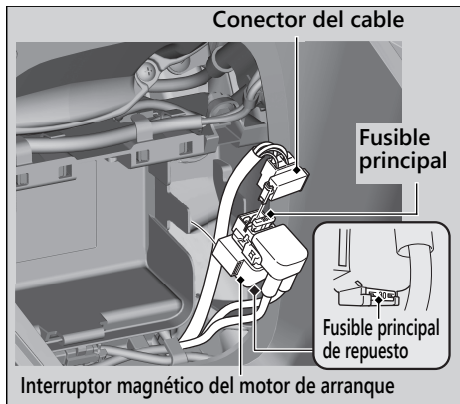

1. Abra la caja portaequipajes. ► P. 65
2. Extraiga la tapa de mantenimiento. ► P. 91
3. Quite la batería. ► P. 87

4. Desconecte el conector del cable del interruptor magnético del motor de arranque.
5. Extraiga el fusible principal y compruebe si está quemado. Sustituya siempre un fusible quemado por uno de repuesto de las mismas características.
 - En el interruptor magnético del motor de arranque se incluye un fusible principal de repuesto.
6. Vuelva a instalar las piezas en orden inverso al de extracción.

AVISO

Si un fusible falla repetidas veces, es posible que exista un problema eléctrico. Haga que inspeccionen la motocicleta en su concesionario.

Información

Llaves.....	P. 138
Instrumentos, controles y otras características.....	P. 139
Cuidados de su motocicleta	P. 141
Almacenaje de su motocicleta	P. 146
Transporte de la motocicleta	P. 147
Usted y el medioambiente	P. 147
Números de serie	P. 148
Combustibles que contienen alcohol.....	P. 149
Catalizador	P. 150

Llaves

Llave de contacto

Esta motocicleta cuenta con dos llaves de contacto y una etiqueta de llave con un número de llave y un código de barras.

La llave de contacto contiene un chip especial codificado que es reconocido por el sistema del inmovilizador (HIS) para poder arrancar el motor. Maneje con cuidado la llave para evitar dañar los componentes del sistema HIS.

- No doble las llaves ni las presione en exceso.
- Evite las exposiciones prolongadas a la luz solar directa o a altas temperaturas.
- No pula, perfore ni altere su forma.
- No la exponga a objetos con un potente campo magnético.

Si pierde todas las llaves de encendido y la etiqueta de la llave, su concesionario deberá sustituir la unidad PGM-FI/ módulo de control del encendido. Para evitarlo, conserve un duplicado de la llave.

Si pierde una llave, realice de inmediato otro duplicado.

Para hacer un duplicado de la llave y registrarla con su sistema HIS, lleve la llave de repuesto, la etiqueta de llave y la motocicleta a su concesionario.

► Guarde la etiqueta de llave en un lugar seguro.

Un llavero metálico puede dañar el área circundante al interruptor de encendido.

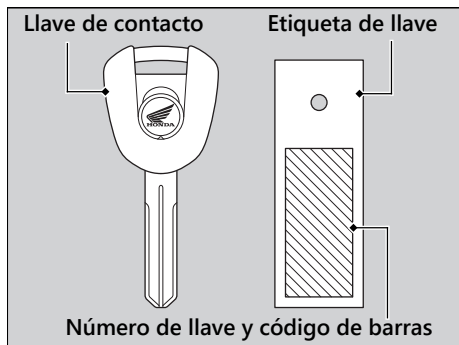

Instrumentos, controles y otras características

Interruptor de encendido

Si deja el interruptor de encendido en la posición **I** (On) con el motor detenido, se descargará la batería.

No gire la llave mientras conduce.

Interruptor de parada del motor

No utilice el interruptor de parada del motor excepto en casos de emergencia. Si lo hace mientras conduce podría ocasionar una parada repentina del motor, con lo que la conducción será insegura. Si detiene el motor con el interruptor de parada del motor, gire el interruptor a la posición **O** (Off). De lo contrario, se descargará la batería.

Cuentakilómetros total

La pantalla se bloquea en 999.999 cuando la lectura supera 999.999.

Cuentakilómetros parcial

Los cuentakilómetros vuelven a 0.0 cuando la lectura supera 9.999,9.

Reloj



El reloj se muestra durante 24 horas después de que se coloque el interruptor de encendido en la posición **O** (Off).



Cuentarrevoluciones

Puede resultar difícil distinguir el color de la pantalla del cuentarrevoluciones en función de las condiciones medioambientales y la intensidad de la luz directa del sol.

HISS

El Sistema de seguridad de encendido Honda (HISS) inmoviliza el sistema de encendido si se utiliza una llave con una codificación incorrecta para intentar arrancar el motor. Cuando el interruptor de encendido se encuentra en la posición  (Off), el sistema del inmovilizador HISS siempre está alerta, incluso aunque el indicador del HISS no parpadee.

Si se coloca el interruptor de encendido en la posición  (On) con el interruptor de parada del motor en la posición  (Run), el indicador del HISS se enciende y se apaga tras unos segundos para indicar que es posible arrancar el motor. **El indicador del HISS no se apaga**  P. 117

El Indicador del HISS comienza a parpadear cada 2 segundos durante 24 horas después de que el interruptor de encendido se coloque en la posición  (Off). Esta función se puede activar y desactivar.  P. 37

Directiva de la UE

El sistema inmovilizador cumple con la Directiva de Equipos de Radio 2014/53/UE.



La declaración de conformidad con la Directiva de Equipos de Radio se entrega al propietario en el momento de la compra. Esta declaración de conformidad deberá guardarse en un lugar seguro. Póngase en contacto con su concesionario en caso de no recibirla o si se pierde.

Solo Sudáfrica



Solo Singapur



Solo Marruecos



AGREE PAR L'ANRT MAROC

Numéro d'agrément : MR 6164 ANRT 2011
Date d'agrément : 04/04/2011

Bolsa para documentos

El manual del propietario, así como la documentación y el seguro pueden guardarse en la bolsa de plástico para documentos situada en la caja del manual del propietario.  P. 67

Sistema de corte del encendido

Un sensor de inclinación (ángulo de inclinación) detiene automáticamente el motor y la bomba del combustible en caso de que la motocicleta vuelque. Para reiniciar el sensor, debe colocar el interruptor de encendido en la posición  (Off) y volver a colocarlo en la posición  (On) antes de poder volver a arrancar el motor.

Cuidados de su motocicleta

Una limpieza y pulido frecuente resultan importantes para garantizar la vida útil de su Honda. Una motocicleta limpia hace que resulte más fácil detectar posibles problemas.

En particular, el agua del mar y la sal utilizados para evitar la acumulación de hielo en las carreteras favorece la formación de corrosión. Lave siempre la motocicleta a conciencia después de circular por carreteras de costa o tratadas.

Lavado

Espere a que se enfríen el motor, el silenciador, los frenos y las otras partes calientes antes del lavado.

1. Enjuague bien la motocicleta con una manguera de jardín de baja presión para eliminar la suciedad suelta.

Cuidados de su motocicleta

- Si fuera necesario, utilice una esponja o paño suave con limpiador para eliminar la suciedad de la carretera.
 - ▶ Limpie la cúpula, la lente del faro, los paneles y otros elementos de plástico con cuidado de no arañarlos.
Evite la aplicación directa del agua sobre el filtro de aire, el silencioso y los elementos eléctricos.
- Enjuague la motocicleta con abundante agua y séquela con un paño limpio y suave.
- Una vez seca, lubrique las piezas móviles.
 - ▶ Asegúrese de que no se derrame lubricante sobre los frenos ni los neumáticos. Los discos, pastillas, tambor o zapatas de freno contaminados con aceite sufren una enorme reducción de su capacidad de frenado y pueden provocar un accidente.
- Lubrique la cadena de transmisión inmediatamente después de lavar y secar la motocicleta.

- Aplice una capa de cera para evitar la corrosión.
 - ▶ Evite los productos que contengan detergentes agresivos o disolventes químicos. Estos productos pueden dañar las piezas metálicas, así como la pintura y los plásticos de su motocicleta.
Evite que la cera entre en contacto con los neumáticos y los frenos.
 - ▶ Si la motocicleta tiene piezas con pintura mate, no aplique cera a estas superficies.

Precauciones durante el lavado

Siga estas indicaciones durante el lavado:

- No utilice máquinas de lavado a alta presión:
 - ▶ Los limpiadores de agua a alta presión pueden dañar las piezas móviles y las eléctricas, haciéndolas inservibles.
 - ▶ Si hay agua en la admisión de aire podría introducirse en el cuerpo del acelerador y/o entrar en el filtro de aire.
- No dirija el chorro de agua directamente al silenciador:
 - ▶ La existencia de agua en el silenciador puede impedir el arranque y provocar la oxidación del propio silencioso.

- Seque los frenos:
 - ▶ El agua afecta negativamente a la efectividad de frenado. Tras el lavado, accione los frenos intermitentemente a baja velocidad para ayudar a secarlos.
- No dirija el chorro de agua hacia la caja portaequipajes:
 - ▶ El agua en la caja portaequipajes puede dañar los documentos y otras pertenencias.
- No dirija el chorro de agua hacia el filtro de aire:
 - ▶ La existencia de agua en el filtro de aire puede impedir que arranque el motor.
- No dirija el chorro de agua cerca del faro:
 - ▶ La lente interior del faro puede empañarse temporalmente después del lavado o al conducir en condiciones de lluvia. Esto no afecta al funcionamiento del faro. No obstante, si observa una gran cantidad de agua o hielo acumulado dentro de la lente o las lentes, lleve el vehículo a un concesionario para que lo revisen.

- No utilice ceras ni compuestos para abrillantar en la superficie pintada de acabado mate:
 - ▶ Utilice un paño suave o una esponja, abundante agua y un detergente suave para limpiar las superficies pintadas de acabado mate. Séquelas con un paño suave y limpio.

Componentes de aluminio

El aluminio se corroe cuando entra en contacto con suciedad, barro o sal para carreteras. Limpie las piezas de aluminio con regularidad y siga estas indicaciones para evitar arañazos:

- No utilice cepillos duros, lana de acero ni limpiadores que contengan componentes abrasivos.
- Evite subirse o rozarse contra los bordillos.

Paneles

Siga estas indicaciones para evitar arañazos y manchas:

- Lave con cuidado utilizando una esponja suave y abundante agua.
- Para eliminar las manchas persistentes, utilice detergente diluido y enjuague con abundante agua.
- Evite que los instrumentos, los paneles o el faro entren en contacto con gasolina, líquido de frenos o detergente.

Cúpula

Limpie la cúpula con un paño suave o una esponja y abundante agua. (No emplee detergentes ni ningún tipo de limpiadores químicos en la cúpula). Séquela con un paño suave y limpio.

AVISO

Para evitar arañazos y otros posibles daños, emplee solamente agua y un paño suave o una esponja para limpiar la cúpula.

Si la cúpula está muy sucia, emplee un detergente neutro diluido en abundante agua y una esponja. Asegúrese de aclarar por completo todo el detergente. (Los residuos de detergente pueden causar grietas en la cúpula). Reemplace la cúpula si no puede eliminar los arañazos y obstruyen la visión.

Evite que el electrolito de la batería, el líquido de frenos u otros disolventes químicos entren en contacto con la cúpula y con la garnición de la cúpula. Dañarían el plástico.

Tubo de escape y silencioso

El tubo de escape y el silencioso son de acero inoxidable, pero pueden mancharse de barro o polvo.

Para quitar el barro o el polvo, utilice una esponja humedecida y luego enjuague bien con agua limpia. Seque con gamuzas o un paño suave.

En caso necesario, quite las manchas ocasionadas por el calor empleando un pulimento fino de venta en los establecimientos del sector. A continuación, enjuague del mismo modo que para quitar el barro o el polvo.

Cuando el tubo de escape y el silenciador estén pintados, no utilice un compuesto de limpieza para cocinas abrasivo de uso comercial. Utilice un detergente neutro para limpiar la superficie pintada del tubo de escape y el silenciador. Si no está seguro de si el tubo de escape y el silenciador están pintados, póngase en contacto con su concesionario.

AVISO

Aunque el escape está fabricado con acero inoxidable, puede oxidarse. Elimine todas las marcas y manchas tan pronto como se detecten.

Almacenaje de su motocicleta

Si guarda la motocicleta en el exterior, quizás debería considerar el uso de una funda completa. Si no va a conducir la motocicleta durante un periodo prolongado de tiempo, siga estas indicaciones:

- Lave la motocicleta y encere todas las superficies pintadas (excepto las superficies con pintura mate). Aplique aceite antioxidante en las piezas cromadas.
- Lubrique la cadena de transmisión. ➤ P. 79
- Sitúe la motocicleta sobre un soporte de mantenimiento y coloque una calza de forma que ambos neumáticos queden separados del suelo.
- Cuando llueva, desmonte el carenado y deje que se seque la motocicleta.

- Extraiga la batería (➤ P. 87) para evitar que se descargue. Cargue totalmente la batería y, a continuación, colóquela en una zona a la sombra y bien ventilada.
 - ▶ Si deja la batería en la motocicleta, desconecte el terminal negativo ⊖ para evitar que se descargue.

Antes de sacar la motocicleta de su lugar de almacenaje, inspeccione todos los elementos de mantenimiento incluidos en el Calendario de mantenimiento.

Transporte de la motocicleta

Si necesita transportar la motocicleta, deberá hacerlo en un remolque para motocicletas o en un camión o remolque de plataforma que disponga de rampa de carga o plataforma de elevación, además de cintas de sujeción adecuadas. Jamás intente remolcar la motocicleta con una o las dos ruedas en el suelo.

AVISO

Remolcar la motocicleta puede provocar graves daños a la transmisión.

Usted y el medioambiente

Ser propietario de una motocicleta y conducirla puede ser una experiencia espléndida, pero tiene su cuota de responsabilidad en la protección del medioambiente.

Elija limpiadores adecuados

Utilice detergentes biodegradables cuando lave la motocicleta. Evite los limpiadores de aerosol que contengan cloro-fluorocarbonos (CFC) que pueden causar daños en la capa de ozono protectora de la atmósfera.

Recicle los residuos

Ponga el aceite y el resto de residuos tóxicos en recipientes homologados y llévelos a un centro de reciclaje. Llame a su ayuntamiento o al servicio de medioambiente para que le digan dónde está el centro de reciclaje de su localidad y para saber cómo eliminar los residuos que no pueden reciclarse. No deje el aceite del motor usado en la basura doméstica, ni lo vierta por las cañerías ni en la tierra. El aceite, la gasolina, el refrigerante y los disolventes de limpieza usados contienen sustancias venenosas que pueden causar daños a los trabajadores del servicio de recogida de residuos urbanos y contaminar el agua que bebemos, los lagos, los ríos y el mar.

Números de serie

Los números de serie del bastidor y del motor identifican de forma exclusiva su motocicleta y son necesarios para registrarla. También puede necesitarlos para realizar pedidos de piezas de recambio.

Debería anotar estos números y conservarlos en un lugar seguro.

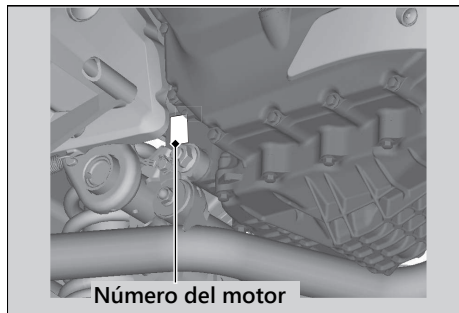
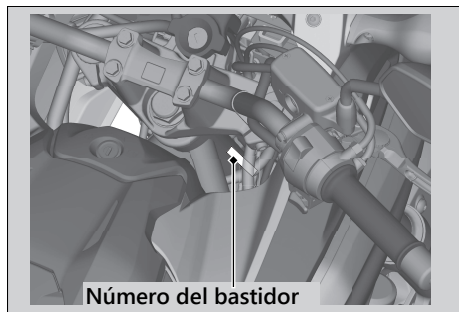

Combustibles que contienen alcohol

En algunos países están disponibles algunos combustibles convencionales mezclados con alcohol que ayudan a reducir las emisiones y cumplir con las normativas medioambientales. Si tiene pensado utilizar combustible mezclado, compruebe que sea sin plomo y que cumple los requisitos de octanaje mínimos.

Pueden usarse las siguientes mezclas de combustible en esta motocicleta:

- Etanol (alcohol etílico) hasta el 10 % por volumen.
 - ▶ La gasolina que contiene etanol puede comercializarse bajo el nombre de Gasohol.

El uso de gasolina con un contenido superior al 10 % de etanol puede:

- Dañar la pintura del depósito de combustible.
- Dañar los tubos de goma de la tubería del combustible.
- Provocar corrosión en el depósito de combustible.
- Causar una marcha deficiente.

AVISO

El uso de combustibles mezclados que contienen porcentajes superiores a los homologados puede dañar los elementos metálicos, de goma y plásticos del sistema de combustible.

Si advierte algún síntoma de funcionamiento no deseado o problemas de rendimiento, pruebe a usar una marca diferente de combustible.

Catalizador

Esta motocicleta está equipada con un catalizador de tres vías. El catalizador contiene metales preciosos que sirven como catalizadores en las reacciones químicas a altas temperaturas que convierten los hidrocarburos (HC), el monóxido de carbono (CO) y los óxidos de nitrógeno (NOx) de los gases de escape en compuestos seguros.

Un catalizador defectuoso emite una mayor contaminación y puede afectar negativamente al rendimiento del motor. La unidad de repuesto debe ser una pieza original de Honda o su equivalente.

Siga estos consejos para proteger el catalizador de su motocicleta.

- Utilice siempre gasolina sin plomo. La gasolina con plomo dañará el catalizador.
- Mantenga el motor en buen estado de funcionamiento.
- Si observa que el motor sufre fallos de encendido, petardea, se cala o no funciona correctamente, deténgase, apague el motor y haga que revisen la motocicleta.

Especificaciones

■ Componentes principales

Longitud total		2.230 mm
Anchura total	ED, IV ED, U	845 mm
	KO	830 mm
Altura total		1.350 mm
Distancia entre ejes		1.535 mm
Distancia mínima libre hasta el suelo		165 mm
Ángulo de dirección		27° 00'
Rodadura		110 mm
Peso neto	ED, IV ED, KO	220 kg
	NC750XA	U
		219 kg
	NC750XD	230 kg
Capacidad de peso máximo *1	ED, IV ED, U	209 kg
	KO	189 kg
		27 kg *2
Capacidad máxima de equipaje	Caja porta-equipajes	5,0 kg
	Tapa de la caja portaequipajes	2,0 kg
Capacidad de pasajeros		Piloto y 1 pasajero
Radio de giro mínimo		3,00 m
Cilindrada		745 cm ³
Diámetro x carrera		77 x 80 mm

Relación de compresión		10,7: 1	
Combustible		Gasolina sin plomo	
		Recomendación: RON 91 o superior	
Combustibles que contienen alcohol		ETANOL hasta el 10% por volumen	
Capacidad del depósito		14,1 L	
Batería		YTZ14S	
		12V-11,2Ah (10 HR) / 11,8Ah (20 HR)	
		NC750XA	
		1. ^a	2,812
		2. ^a	1,894
		3. ^a	1,454
		4. ^a	1.200
Relación de velocidades		5. ^a	1,033
		6. ^a	0,837
		NC750XD	
		1. ^a	2,666
		2. ^a	1,904
		3. ^a	1,454
		4. ^a	1.200
	5. ^a	1,033	
	6. ^a	0,864	
Relaciones de reducción (primaria/final)	NC750XA	1,731 / 2,529	
	NC750XD	1,921 / 2,294	

*1 : Incluidos el piloto, el pasajero, todo el equipaje y los accesorios

*2 : Excepto el modelo U, KO

■ Datos de servicio

Tamaño de los neumáticos	Delantero	120/70ZR17M/C(58W)
	Trasero	160/60ZR17M/C(69W)
Tipo de neumático	Radial, sin cámara	
Neumáticos recomendados	Delantero	DUNLOP D609F
		BRIDGESTONE BW-501 RADIAL G
	Trasero	DUNLOP D609
		BRIDGESTONE BW-502 RADIAL G
Categoría de uso de neumáticos *1	Normal	Permitido
	Especial	No permitido
	Nieve	No permitido
	Ciclomotor	No permitido
Presión de los neumáticos	Delantero	250 kPa (2,50 kgf/cm ²)
	Trasero	290 kPa (2,90 kgf/cm ²)
Profundidad mínima de la banda de rodadura	Delantero	1,5 mm
	Trasero	2,0 mm
Bujías	(estándar)	IFR6G-11K (NGK)
Separación de electrodos de la bujía	(no ajustable)	1,00 - 1,10 mm
Régimen de ralentí	1.200 ± 100 rpm	
Aceite de motor recomendado	Aceite para motocicletas Honda de 4 tiempos, clasificación de servicio API SG o superior, excepto los aceites marcados con "Energy Conserving" o "Resource Conserving", SAE 10W-30, norma JASO T 903 MA	

Capacidad de aceite de motor	NC750XA	
	Después del drenaje	3,1 L
	Después del drenaje y con cambio del filtro de aceite	3,4 L
	Después del desmontaje	3,7 L
	NC750XD	
	Después del drenaje	3,2 L
	Después del drenaje y con cambio del filtro de aceite	3,4 L
	Después del drenaje y con cambio del filtro de aceite de motor y de embrague	3,4 L
	Después del desmontaje	4,1 L
	Líquido de frenos recomendado	Líquido de frenos DOT 4 Honda
Capacidad del sistema de refrigeración	1,69 L	
Refrigerante recomendado	Refrigerante Pro Honda HP	

*1: Reglamento de la UE

Lubricante recomendado para la cadena de transmisión	Lubricante para cadenas de transmisión específicamente diseñado para cadenas con juntas tóricas. Si no es posible, utilice aceite de engranajes SAE 80 o 90.	
Holgura de la cadena de transmisión	30 - 40 mm	
Cadena de transmisión estándar	DID 520V0 o RK 520KHO	
	NC750XA	
	N.º de eslabones	114
	NC750XD	
	N.º de eslabones	112
Tamaños estándar de los piñones	NC750XA	
	Piñón impulsor	17T
	Corona	43T
	NC750XD	
	Piñón impulsor	17T
	Corona	39T

■ Bombillas

Faro	LED
Luz de freno/piloto trasero	LED
Luz del intermitente delantero	12 V-21 W x 2
Luz del intermitente trasero	12 V-21 W x 2
Luz de posición	LED
Luz de la placa de matrícula	12 V-5 W

■ Fusibles

Fusible principal	30 A
Otro fusible	30A, 15A, 7,5A

■ Especificaciones de par

Tornillo de la tapa de mantenimiento	3 N·m (0,3 kgf·m)
Tornillo de vaciado de aceite de motor	30 N·m (3,1 kgf·m)
Filtro de aceite	26 N·m (2,7 kgf·m)
Semieje de la rueda delantera	74 N·m (7,5 kgf·m)
Tornillo de montaje de la pinza de freno de la rueda delantera	30 N·m (3,1 kgf·m)
Tornillo de presión del eje de la rueda delantera	22 N·m (2,2 kgf·m)
Tuerca del eje de la rueda trasera	98 N·m (10,0 kgf·m)
Contratuerca de ajuste de la cadena de transmisión	21 N·m (2,1 kgf·m)
NC750XD	
Pernos de montaje de la pinza del freno de estacionamiento	31 N·m (3,2 kgf·m)

A		
ABS (sistema antibloqueo de frenos)	12	
Accesorios.....	16	
Accidente	4	
Aceite		
Motor.....	78, 92	
Acelerador	111	
Almacenaje		
Caja portaequipajes.....	65	
Casco.....	66	
Equipo.....	65	
Juego de herramientas	67	
Manual del propietario	67	
Almacenaje de su motocicleta.....	146	
Arranque del motor	54	
Asiento trasero	63	
B		
Batería	76, 87	
Bombilla		
Intermitente delantero.....	134	
Intermitente trasero.....	134	
Luz de la placa de matrícula	134	
Botón de arranque.....	47, 49, 54	
Botón del claxon.....	46, 48	
C		
Caballote lateral	103	
Cadena de transmisión	79, 104	
Caja portaequipajes.....	65	
Cambio de marchas.....	56	
Carenado inferior.....	89	
Catalizador	150	
Combustible		
Capacidad del depósito.....	64	
Recomendado.....	64	
Combustibles que contienen alcohol	149	
Consejos sobre la carga	17	
Control del par	52	
Cuentakilómetros parcial.....	139	
Cuentakilómetros total	139	
Cuidados de su motocicleta.....	141	
D		
Deslizadera de la cadena de transmisión	107	

Desmontaje

Batería	87
Carenado inferior	89
Clip	88
Tapa de mantenimiento	91

Directrices de seguridad	3
---------------------------------------	----------

E**Equipo**

Juego de herramientas	67
Manual del propietario	67

Equipo de protección.....	11
----------------------------------	-----------

Especificaciones	151
-------------------------------	------------

Estacionamiento.....	13
-----------------------------	-----------

Etiqueta de color.....	75
-------------------------------	-----------

Etiquetas.....	6
-----------------------	----------

F

Faro	133
-------------------	------------

Filtro de aceite del embrague.....	96
---	-----------

Filtro de aire	85
-----------------------------	-----------

Frenado	12
----------------------	-----------

Freno de estacionamiento	51
---------------------------------------	-----------

Frenos

Ajuste de la maneta	114
---------------------------	-----

Desgaste de la pastilla	101
-------------------------------	-----

Freno de estacionamiento	51
--------------------------------	----

Líquido.....	79, 100, 152
--------------	--------------

Fusibles	78, 135
-----------------------	----------------

G

Gasohol	149
----------------------	------------

Gasolina.....	63
----------------------	-----------

H

Herramientas	86
---------------------------	-----------

I

Interruptor de la luz de freno	102
---	------------

Indicador de alta temperatura del refrigerante.....	44, 118
--	----------------

Indicador de control del par	45
---	-----------

Indicador de luz de carretera.....	44
---	-----------

Indicador de presión baja del aceite	44, 119
---	----------------

Indicador de punto muerto.....	44
---------------------------------------	-----------

Indicador del ABS (sistema antibloqueo de frenos).....	44, 120
---	----------------

Indicador del HISS.....	45, 117
--------------------------------	----------------

Indicador del freno de estacionamiento.....	45
Indicador OFF de control del par.....	45
Indicadores.....	44
Indicadores de advertencia encendidos.....	119
Indicadores de los intermitentes.....	44
Instrumentos.....	22
Instrumentos, controles y otras características.....	139
Interruptor A/M.....	49, 60
Interruptor de control de la luz de adelantamiento.....	46, 48
Interruptor de control del par.....	46, 48
Interruptor de encendido.....	47, 139
Interruptor de intensidad de la luz del faro.....	46, 48
Interruptor de las luces de emergencia....	46, 48
Interruptor N-D.....	49
Interruptores.....	46
J	
Juego de herramientas.....	67
K	
Kit de reparación.....	124

L

Lavado.....	141
Límite de peso.....	17, 151
Límite de peso máximo.....	17
Límites de carga.....	17
Llave de contacto.....	138
Luz de freno.....	133
Luz de posición.....	133

M

Maneta de freno.....	114
Maneta del freno de estacionamiento.....	51
Mantenimiento	
Calendario.....	71
Fundamentos.....	74
Importancia.....	70
Seguridad.....	70
Manual del propietario.....	67
Medioambiente.....	147
Modificaciones.....	16
Modo AT.....	57, 59, 60
Modo D.....	57, 59, 60
Modo MT.....	33, 57, 59, 60, 62
Modo S.....	57, 59, 60

Motor

Aceite.....	78, 92
Arranque	54
Filtro de aceite.....	94
Interruptor de parada.....	139
No arranca.....	117
Número	148
Parada.....	139
Sobrecalentamiento	118

Motor ahogado	54
----------------------------	-----------

N**Neumáticos**

Pinchazo.....	124
Presión de aire	82
Sustitución.....	82, 124

Número del bastidor.....	148
---------------------------------	------------

Números de serie.....	148
------------------------------	------------

P

Portacascos.....	68
-------------------------	-----------

Parada del motor	139
-------------------------------	------------

Pictogramas.....	6
-------------------------	----------

Piloto trasero	133
-----------------------------	------------

Precauciones de conducción.....	12
--	-----------

Precauciones de seguridad	11
--	-----------

Problema eléctrico	132
---------------------------------	------------

R**Recomendado**

Aceite	78
Aceite del motor.....	78, 92
Combustible	63
Refrigerante.....	81

Refrigerante	98
---------------------------	-----------

Reglaje de los faros.....	113
----------------------------------	------------

Repostaje	63
------------------------	-----------

Respiradero del cárter.....	112
------------------------------------	------------

Ruedas

Desmontaje de la delantera.....	125
Desmontaje de la trasera.....	128

S

Selector de cambios.....	48
---------------------------------	-----------

Sistema de corte del encendido

Caballote lateral.....	103
Sensor de inclinación	141

Sistema de corte del encendido del caballete lateral	103
Sobrecalentamiento	118
Solución de problemas	116
Suspensión trasera	115
 T	
Testigo de avería (MIL) de la PGM-FI (inyección programada de combustible)	45, 119
Transporte de la motocicleta	147
 U	
Ubicación de los componentes	18



45MKL802
00X45-MKL-8020